

# aiwa

**COMPACT DISC STEREO SYSTEM**  
**SISTEMA ESTEREO CON REPRODUCTOR DE DISCOS COMPACTOS**  
**CHAINE STEREO AVEC LECTEUR DE DISQUES COMPACTS**

# XR-M25

**OPERATING INSTRUCTIONS**  
**MANUAL DE INSTRUCCIONES**  
**MODE D'EMPLOI**

**En** (English)

**E** (Español)

**F** (Français)

For assistance and information,  
***call toll free 1-800-BUY-AIWA.***  
(United States and Puerto Rico)

## WARNING

TO REDUCE THE RISK OF FIRE OR ELECTRIC SHOCK, DO NOT EXPOSE THIS APPLIANCE TO RAIN OR MOISTURE.



### Explanation of Graphical Symbols:



The lightning flash with arrowhead symbol, within an equilateral triangle, is intended to alert the user to the presence of uninsulated "dangerous voltage" within the product's enclosure that may be of sufficient magnitude to constitute a risk of electric shock to persons.



The exclamation point within an equilateral triangle is intended to alert the user to the presence of important operating and maintenance (servicing) instructions in the literature accompanying the appliance.

## PRECAUTIONS

Read the Operating Instructions carefully and completely before operating the unit. Be sure to keep the Operating Instructions for future reference. All warnings and cautions in the Operating Instructions and on the unit should be strictly followed, as well as the safety suggestions below.

### Installation

- 1 **Water and moisture** — Do not use this unit near water, such as near a bathtub, washbowl, swimming pool, or the like.
- 2 **Heat** — Do not use this unit near sources of heat, including heating vents, stoves, or other appliances that generate heat. It also should not be placed in temperatures less than 5°C (41°F) or greater than 35°C (95°F).
- 3 **Mounting surface** — Place the unit on a flat, even surface.
- 4 **Ventilation** — The unit should be situated with adequate space around it so that proper heat ventilation is assured. Allow 10 cm (4 in.) clearance from the rear and the top of the unit, and 5 cm (2 in.) from the each side.
  - Do not place the unit on a bed, rug, or similar surface that may block the ventilation openings.
  - Do not install the unit in a bookcase, cabinet, or airtight rack where ventilation may be impeded.
- 5 **Objects and liquid entry** — Take care that objects or liquids do not get inside the unit through the ventilation openings.
- 6 **Carts and stands** — When placed or mounted on a stand or cart, the unit should be moved with care. Quick stops, excessive force, and uneven surfaces may cause the unit or cart to overturn or fall.
 
- 7 **Condensation** — Moisture may form on the CD pickup lens when:
  - The unit is moved from a cold spot to a warm spot
  - The heating system has just been turned on
  - The unit is used in a very humid room
  - The unit is cooled by an air conditioner
 When this unit has condensation inside, it may not function normally. Should this occur, leave the unit for a few hours, then try to operate again.
- 8 **Wall or ceiling mounting** — The unit should not be mounted on a wall or ceiling, unless specified in the Operating Instructions.

### Electric Power

- 1 **Power sources** — Connect this unit only to power sources specified in the Operating Instructions, and as marked on the unit.
- 2 **Polarization** — As a safety feature, some units are equipped with polarized AC power plugs which can only be inserted one way into a power outlet. If it is difficult or impossible to insert the AC power plug into an outlet, turn the plug over and try again. If it still does not easily insert into the outlet, please call a qualified service technician to service or replace the outlet. To avoid defeating the safety feature of the polarized plug, do not force it into a power outlet.
- 3 **AC power cord**
  - When disconnecting the AC power cord, pull out by the AC power plug. Do not pull the cord itself.
  - Never handle the AC power plug with wet hands, as this could result in fire or shock.
  - Power cord should be routed to avoid being severely bent, pinched, or walked upon. Pay particular attention to the cord from the unit to the power socket.
  - Avoid overloading AC power plugs and extension cords beyond their capacity, as this could result in fire or shock.

# TABLE OF CONTENTS

- 4 **Extension cord** — To help prevent electric shock, do not use a polarized AC power plug with an extension cord, receptacle, or other outlet unless the polarized plug can be completely inserted to prevent exposure of the blades of the plug.
- 5 **When not in use** — Unplug the AC power plug from the power socket if the unit will not be used for several months or more. When the cord is plugged in, a small amount of current continues to flow to the unit, even when the power is turned off.

## Outdoor Antenna

- 1 **Power lines** — When connecting an outdoor antenna, make sure it is located away from power lines.
- 2 **Outdoor antenna grounding** — Be sure the antenna system is properly grounded to provide protection against unexpected voltage surges or static electricity build-up. Article 810 of the National Electrical Code, ANSI/NFPA 70, provides information on proper grounding of the mast, supporting structure, and the lead-in wire to the antenna discharge unit, as well as the size of the grounding unit, connection to grounding terminals, and requirements for grounding terminals.

Antenna Grounding According to the National Electrical Code

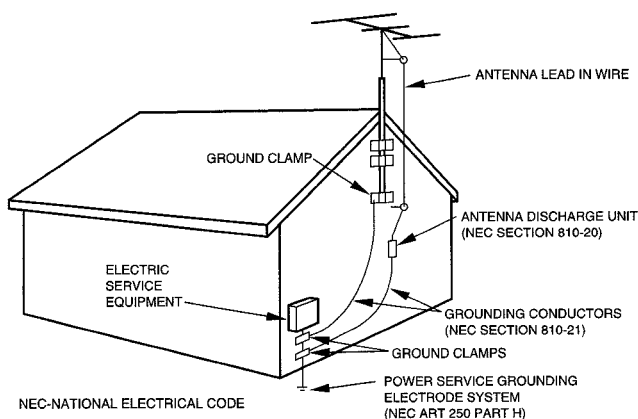

## Maintenance

Clean the unit only as recommended in the Operating Instructions.

## Damage Requiring Service

- Have the units serviced by a qualified service technician if:
- The AC power cord or plug has been damaged
  - Foreign objects or liquid have gotten inside the unit
  - The unit has been exposed to rain or water
  - The unit does not seem to operate normally
  - The unit exhibits a marked change in performance
  - The unit has been dropped, or the cabinet has been damaged
- DO NOT ATTEMPT TO SERVICE THE UNIT YOURSELF.**

## Owner's record

For your convenience, record the model number and serial number (you will find them on the rear of your set) in the space provided below. Please refer to them when you contact your Aiwa dealer in case of difficulty.

Model No.	Serial No. (Lot No.)
XR-M25 U	

- PRECAUTIONS ..... 1
- PREPARATIONS .....
  - CONNECTIONS ..... 3
  - REMOTE CONTROL ..... 5
  - BEFORE OPERATION ..... 5
- SOUND .....
  - AUDIO ADJUSTMENTS ..... 6
  - GRAPHIC EQUALIZER ..... 6
- RADIO RECEPTION .....
  - MANUAL TUNING ..... 7
  - PRESETTING STATIONS ..... 8
- CD PLAYING .....
  - BASIC OPERATIONS ..... 9
  - PROGRAMMED PLAY ..... 10
- TAPE PLAYBACK .....
  - BASIC OPERATIONS ..... 11
- RECORDING .....
  - BASIC RECORDING ..... 12
  - AI EDIT RECORDING ..... 13
  - PROGRAMMED EDIT RECORDING ..... 14
- KARAOKE .....
  - MICROPHONE MIXING ..... 15
- CLOCK AND TIMER .....
  - SETTING THE CLOCK ..... 16
  - SETTING THE SLEEP TIMER ..... 16
  - SETTING THE TIMER ..... 17
- OTHER CONNECTIONS .....
  - CONNECTING OPTIONAL EQUIPMENT ..... 18
  - LISTENING TO EXTERNAL SOURCES ..... 18
- GENERAL .....
  - CARE AND MAINTENANCE ..... 19
  - TROUBLESHOOTING GUIDE ..... 19
  - SPECIFICATIONS ..... 20
- PARTS INDEX ..... 21



**CONNECTIONS**

**Check your system and accessories**

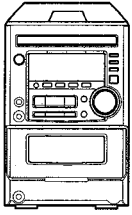

XR-M25 Compact disc stereo cassette receiver

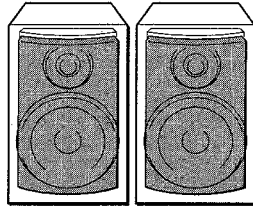

Speakers (L, R)

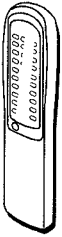

Remote control

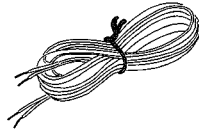

FM antenna

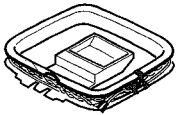

AM antenna

Operating Instructions, etc.

**Before connecting the AC cord**

The rated voltage of your unit shown on the rear panel is 120 V AC. Check that the rated voltage matches your local voltage.

**IMPORTANT**

- Connect the speakers, antennas, and all optional equipment first. Then connect the AC cord.
- There are no differences between the front speakers. Both speakers can be connected as L (Left) or R (Right)

**1 Connect the speaker cord to the main unit.**

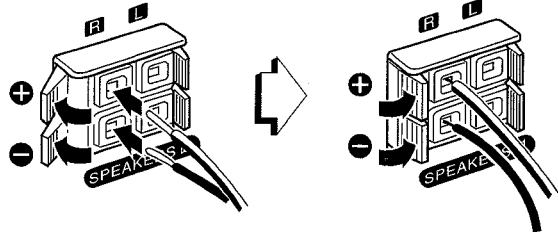

The speaker cord with the white stripe should be connected to + terminal and the black cord to - terminal.

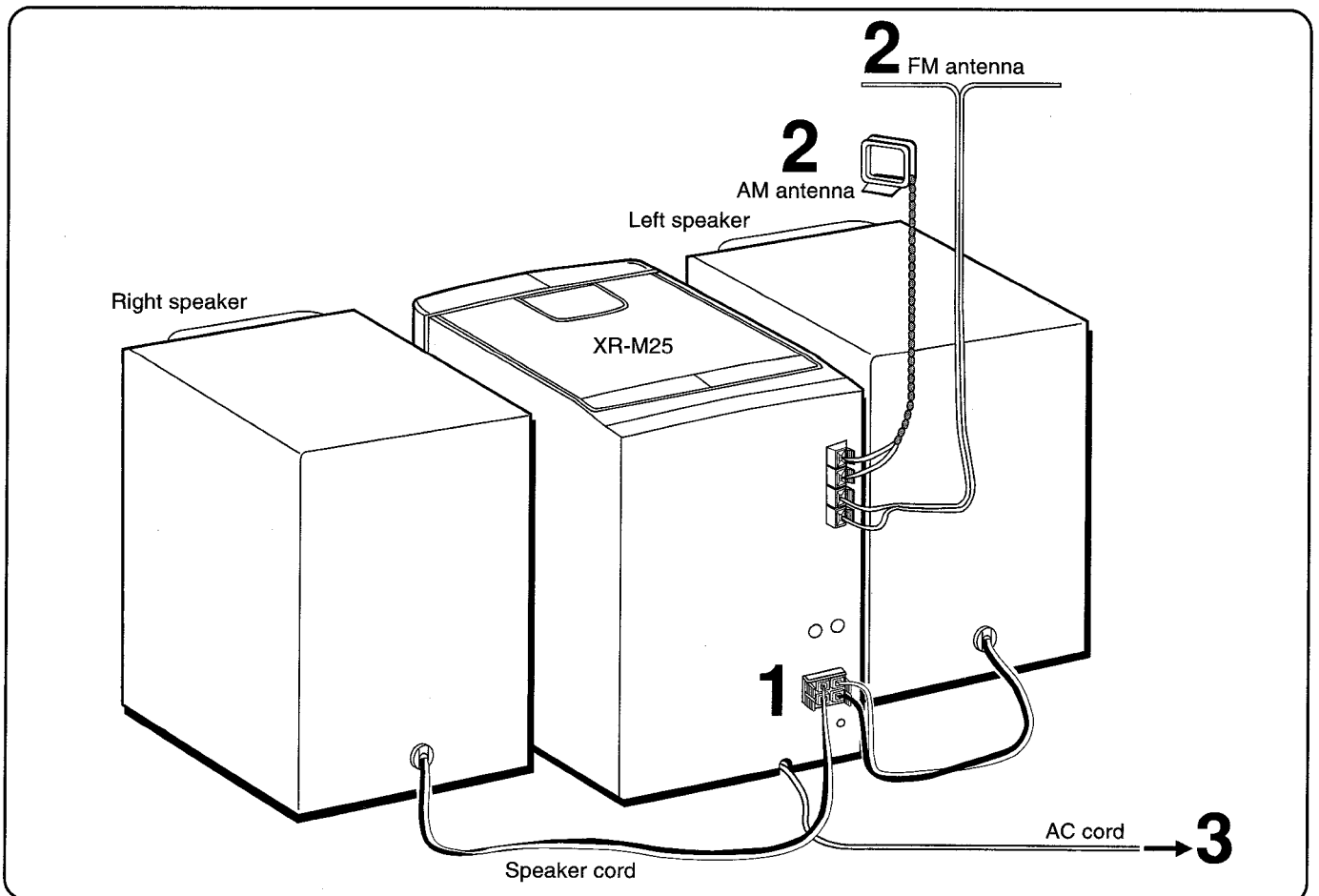



## 2 Connect the supplied antennas.

Connect the FM antenna to **FM 75 Ω** terminals and the AM antenna to **AM LOOP** terminals.

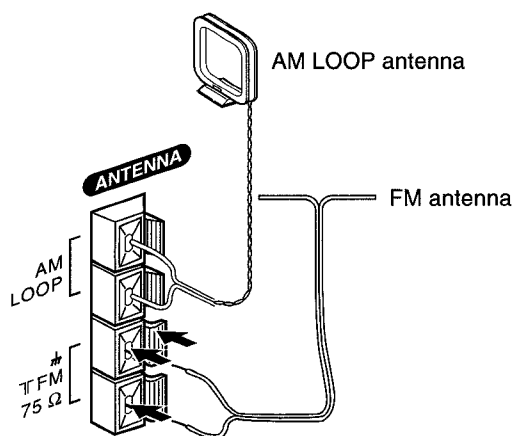

## CONNECTING AN OUTDOOR ANTENNA

For better FM reception, use of an outdoor antenna is recommended.

Connect the outdoor antenna to **FM 75 Ω** terminals.

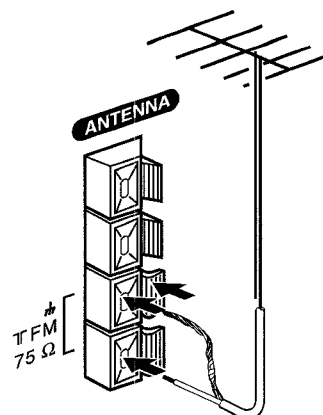

## 3 Connect the AC cord to an AC outlet.

**To stand the AM loop antenna on a surface**

Fix the claw to the slot.

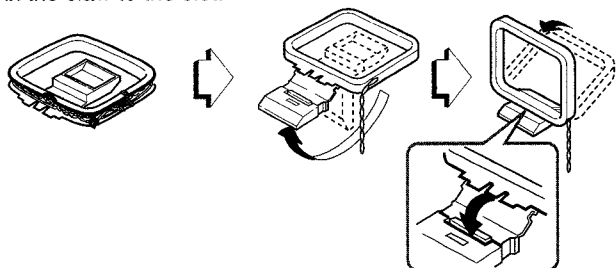

**To position the antennas**

**FM feeder antenna:**

Extend this antenna horizontally in a T-shape and fix its ends to the wall.

**AM loop antenna:**

Position for the best reception.

To connect other optional equipment → page 18

En

### NOTE

- Do not connect any speakers to the unit other than the supplied ones.
- Be sure to connect the speaker cords correctly. Improper connections can cause short circuits in **SPEAKERS** terminals.

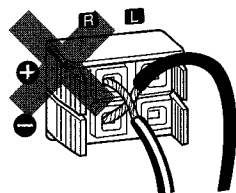

- Do not leave objects generating magnetism, such as credit cards, near the speakers, as these objects may be damaged.
- Do not bring the FM antenna near metal objects or curtain rails.
- Do not bring the AM antenna near other optional equipment, the stereo system itself, the AC cord or speaker cords, since noise will be picked up.
- Do not unwind the AM antenna wire.

## REMOTE CONTROL

### Inserting batteries

Detach the battery cover on the rear of the remote control and insert two size AA (R6) batteries.

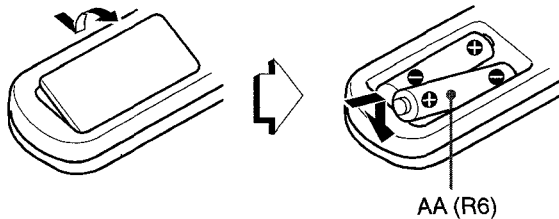

### When to replace the batteries

The maximum operational distance between the remote control and the sensor on the main unit should be approximately 5 meters (16 feet). When this distance decreases, replace the batteries with new ones.

### Using the remote control

The instructions in this manual refer mainly to the buttons on the main unit. Buttons on the remote control with the same names as those on the main unit can be used as well.

### To use SHIFT on the remote control

Buttons ① have two different functions. One of these functions is indicated on the button, and the other on the plate above the button.

To use the function on the button, simply press the button.

To use the function on the plate above the button, press the button while pressing **SHIFT**.

### To use FUNCTION on the remote control

The **FUNCTION** substitutes for the function buttons (**TAPE**, **TUNER**, **AUX/VIDEO**, **CD**) on the main unit.

Each time **FUNCTION** is pressed while power is on, the next function is selected cyclically.

### ► PRESET on the remote control

The function is the same as that of ◀▶ on the main unit.

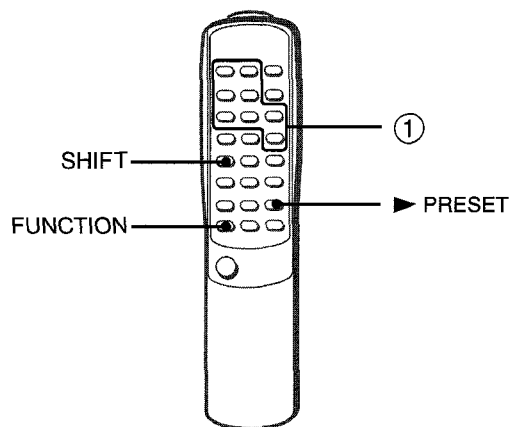

### NOTE

- If the remote control is not going to be used for an extended period of time, remove the batteries to prevent possible electrolyte leakage.
- The remote control may not operate correctly when:
  - The line of sight between the remote control and the remote sensor beside **TAPE** is exposed to intense light, such as direct sunlight
  - Other remote controls are used nearby (those of a television, etc.)

## BEFORE OPERATION

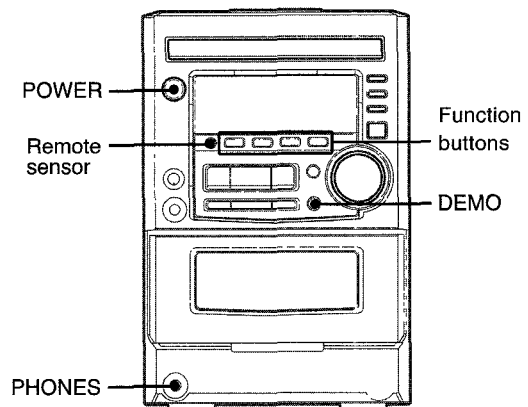

### To turn the unit on

Press one of the function buttons (**TAPE**, **TUNER**, **AUX/VIDEO**, **CD**). Playback of the inserted disc or tape begins, or the previously tuned station is received (Direct Play Function).

**POWER** is also available.

### To turn the power off

Press **POWER**.

### DEMO (Demonstration) mode

When the AC cord is connected, the display window demonstrates the functions of the unit. When the power is turned on, the DEMO display is overridden by the operation display. When the power is turned off, the DEMO mode is restored.

### To cancel DEMO mode

Press **DEMO**. The clock display appears. (To set the current time, see "SETTING THE CLOCK" on page 16.) To re-activate the DEMO mode, press **DEMO** again.

### Using the headphones

Connect the headphones to **PHONES** jack with a stereo mini plug (ø3.5 mm, 1/8 inch).

No sound is output from the speakers while the headphones are plugged in.

## AUDIO ADJUSTMENTS

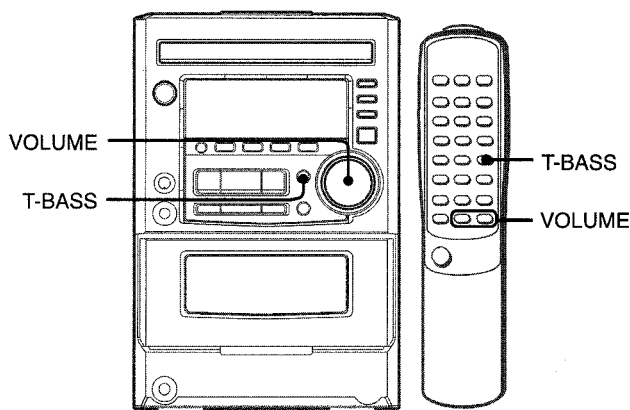

### VOLUME

Turn **VOLUME** on the main unit, or press **VOLUME** on the remote control.

The volume level is displayed as a number from 0 to MAX (31). The volume level is automatically set to 20 when the power is turned off with the volume level set to 21 or more.

### SUPER T-BASS SYSTEM

The T-BASS system enhances the realism of low-frequency sound.

**Press T-BASS.**

Each time it is pressed, the level changes. Select one of the three levels, or the off position to suit your preference.

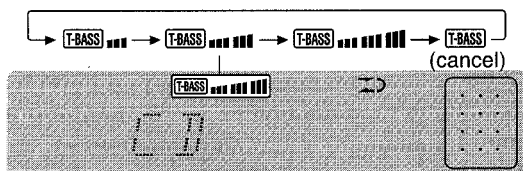

### NOTE

Low frequency sound may be distorted when the T-BASS system is used for a disc or tape in which low frequency sound is originally emphasized. In this case, cancel the T-BASS system.

## GRAPHIC EQUALIZER

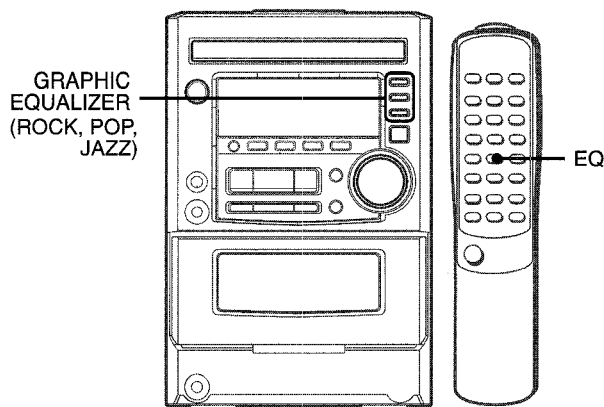

This unit provides the following three different equalization curves.

**ROCK:** Powerful sound emphasizing treble and bass

**POP:** More presence in the vocals and midrange

**JAZZ:** Accented lower frequencies for jazz-type music

**Press one of GRAPHIC EQUALIZER**

The selected equalization mode is displayed.

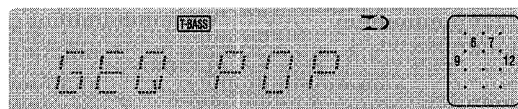

**To cancel the selected mode**

Press the selected button again. "GEQ OFF" is displayed.

**To select with the remote control**

Press **EQ** repeatedly. The GEQ mode is displayed cyclically as follows.

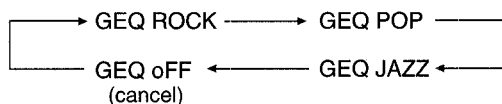

**MANUAL TUNING**

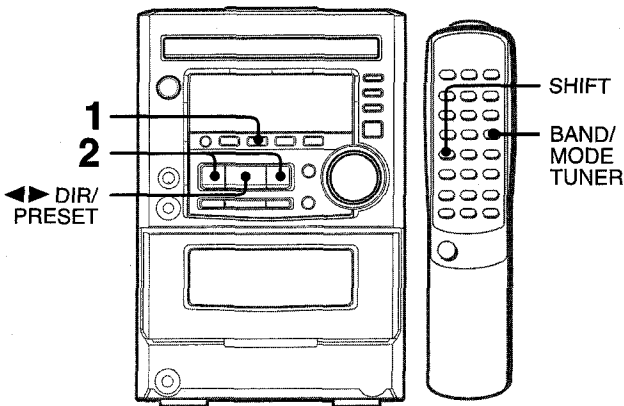

**1 Press TUNER/BAND repeatedly to select the desired band.**

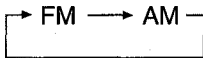

When TUNER/BAND is pressed while the power is off, the previously tuned station will be played (Direct Play Function).

**To select a band with the remote control**  
Press BAND/MODE TUNER repeatedly.

**2 Press ◀◀ DOWN or ▶▶ UP to select a station.**  
Each time the button is pressed, the frequency changes.  
When a station is received, "TUNE" is displayed for 2 seconds.  
During FM stereo reception, "((Ⓜ))" is displayed.

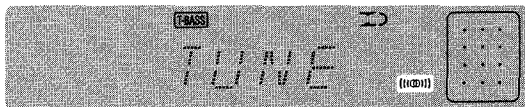

**To search for a station quickly (Auto Search)**

Keep ◀◀ DOWN or ▶▶ UP pressed until the frequency starts to change rapidly. After tuning in to a station, the search stops.  
To stop the Auto Search manually, press ◀◀ DOWN or ▶▶ UP.  
• The Auto Search may not stop at stations with very weak signals.

**When an FM stereo broadcast contains noise**

Press BAND/MODE TUNER while pressing SHIFT on the remote control so that "MONO" appears on the display.  
Noise is reduced, although reception is monaural.  
To restore stereo reception, press these buttons so that "MONO" disappears.

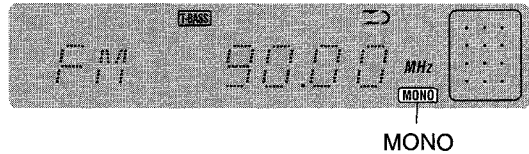

**To change the AM tuning interval**

The default setting of the AM tuning interval is 10 kHz/step. If you use this unit in an area where the frequency allocation system is 9 kHz/step, change the tuning interval.  
Press POWER while pressing ◀◀ DIR/PRESET during power on.  
To reset the interval, repeat this procedure.

**NOTE**

When the AM tuning interval is changed, all preset stations are cleared. The preset stations have to be set again.

# PRESETTING STATIONS

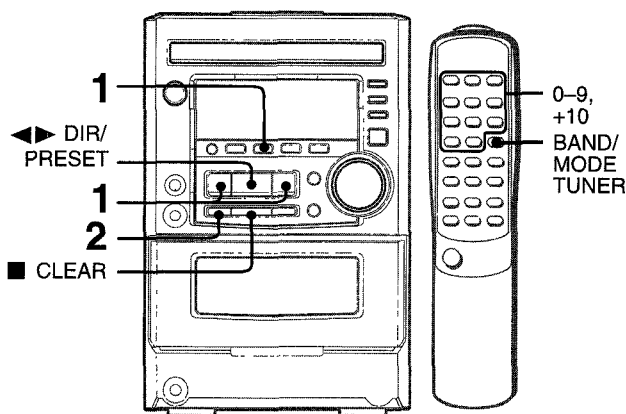

The unit can store a total of 32 preset stations (Each band has a maximum of 20 available preset stations). When a station is stored, a preset number is assigned to the station. Use the preset number to tune in to a preset station directly.

**1 Press TUNER/BAND to select a band, and press ◀◀DOWN or ▶▶UP to select a station.**

**2 Press ■ SET to store the station.**

A preset number beginning from 1 in consecutive order for each band is assigned to the station.

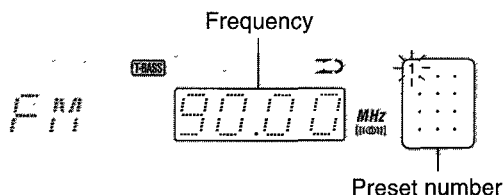

**3 Repeat steps 1 and 2.**

The next station will not be stored if a total of 32 preset stations for all the bands or a total of 20 preset stations for one band have already been stored.

## PRESET NUMBER TUNING

Use the remote control to select the preset number directly.

**1 Press BAND/MODE TUNER to select a band.**

**2 Press numbered buttons 0-9 and +10 to select a preset number.**

*Example:*

To select preset number 20, press +10, +10 and 0.

To select preset number 15, press +10 and 5.

### Selecting a preset number on the main unit

Press TUNER/BAND to select a band. Then, press ◀◀ DIR/PRESET repeatedly.

Each time ◀◀ DIR/PRESET is pressed, the next ascending number is selected.

### To clear a preset station

Select the preset number of the station to be cleared. Then, press ■ CLEAR, and press ■ SET within 4 seconds.

The preset numbers of all other stations in the band with higher numbers are also decreased by one.

# BASIC OPERATIONS

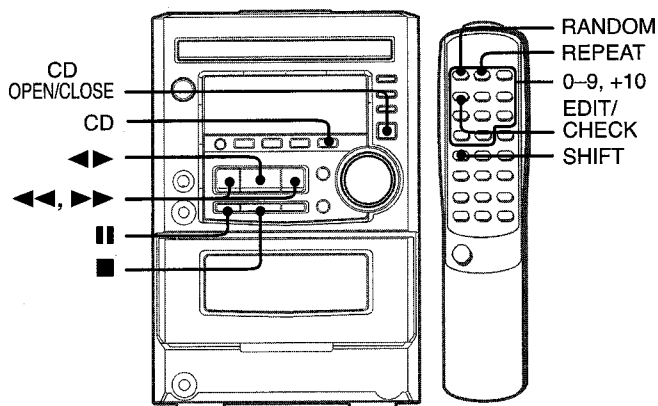

## LOADING DISC

Press **CD**, then press **CD OPEN/CLOSE** to open the disc compartment. Load a disc with the label side up. Close the disc compartment by pressing **CD OPEN/CLOSE**.

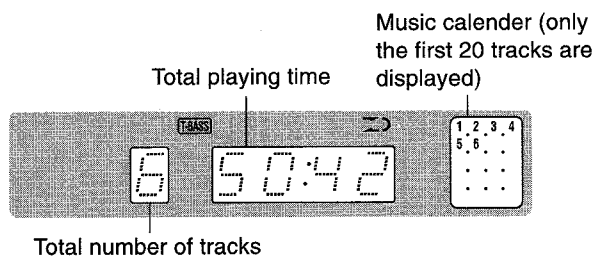
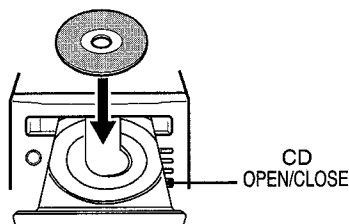

## PLAYING DISC

Load a disc.

Press **◀▶**.

Play begins with the first track.

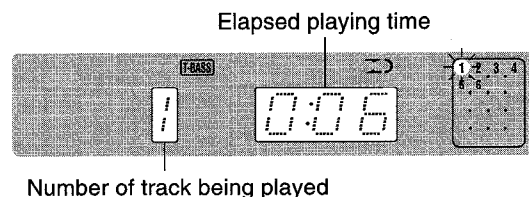

To stop play, press **■**.

To pause play, press **||**. To resume play, press again.

To search for a particular point during playback, keep **◀◀** or **▶▶** pressed and release it at the desired point.

To skip to the beginning of a track during playback, press **◀◀** or **▶▶** repeatedly.

To remove disc, press **CD OPEN/CLOSE**.

## To start play when the power is off (Direct Play Function)

Press **CD**. The power is turned on and play of the loaded disc begins.

When **CD OPEN/CLOSE** is pressed, the power is also turned on and the disc compartment is opened.

## To check the remaining time

During play, press **EDIT/CHECK** while pressing **SHIFT** on the remote control. The amount of time remaining until all tracks finish playing is displayed. To restore the playing time display, repeat the above.

## Selecting a track with the remote control

Press numbered buttons **0-9** and **+10** to select a track.

*Example:*

To select the 25th track, press **+10**, **+10** and **5**.

To select the 10th track, press **+10** and **0**.

The selected track starts to play and continues to the end of that disc.

## NOTE

- When removing the disc, press **■** to stop play before pressing **CD OPEN/CLOSE**.
- When loading an 8-cm (3-inch) disc, put it onto the inner circle of the tray.
- Do not place more than one compact disc on one disc tray.
- Do not tilt the unit with disc loaded. Doing so may cause malfunctions.

## RANDOM/REPEAT PLAY

### RANDOM play

All the tracks on the disc can be played randomly.

Press **RANDOM** while pressing **SHIFT** on the remote control "RANDOM" lights up on the display.

To cancel random play, press the buttons again.

## NOTE

- During random play, it is not possible to skip to the previously played track with **◀◀**.
- During random play, direct selection of the tracks with the numbered buttons will cancel random play.
- During random play "**↶1**" play cannot be performed.

**REPEAT play**

One or all the tracks can be played repeatedly.

To repeat the entire disc, turn on "↻".

To repeat the desired track, turn on "↻ 1".

Press REPEAT while pressing SHIFT on the remote control.

Each time they are pressed, the operations can be selected cyclically.

- a ↻
- b ↻ 1
- c Cancel

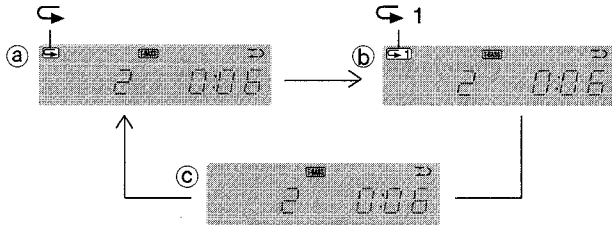

**NOTE**

- During "↻" play, random play can be performed.
- When you start random play during "↻ 1" play, the repeat play will be canceled.
- To repeat only selected tracks, program the desired tracks (see below) before choosing "↻" function. To cancel repeat play, press the buttons again.

**PROGRAMMED PLAY**

Up to 30 tracks can be programmed from the inserted disc.

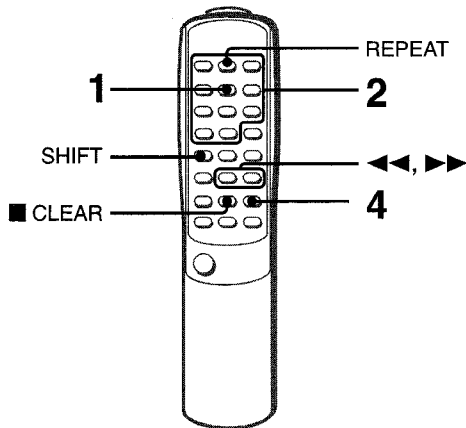

Use the remote control.

**1 Press PRGM while pressing SHIFT in stop mode.**

"PRGM" flashes on the display.

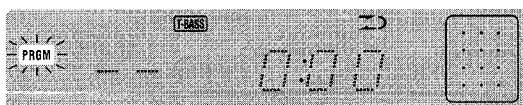

**2 Press numbered buttons 0-9 and +10 to program a track.**

Example:

To select the 12th track, press +10 and 2.

To select the 20th track, press +10, +10 and 0.

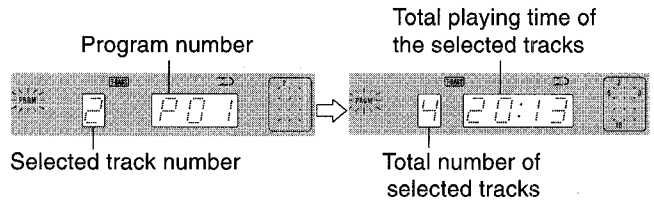

**3 Repeat step 2 to program other tracks.**

**4 Press ▶ to start play.**

**To check the program**

Each time ◀◀ or ▶▶ is pressed in stop mode, a track number and program number will be displayed.

**To clear the program**

Press ■ CLEAR in stop mode.

**To add tracks to the program**

Before playing, repeat step 2. The track will be programmed after the last track.

**To change the programmed tracks**

Clear the program and repeat all the steps again.

**To play the programmed tracks repeatedly**

After programming the tracks, press REPEAT while pressing SHIFT on the remote control, "↻" lights up on the display.

**NOTE**

- During programmed play, the following operations cannot be performed:
  - Random play.
  - One-track repeat (↻ 1).
- If programmed time is more than 99:59 minutes, or the disc track number 31 and above is programmed, total playing time show --:-- in the display.

# BASIC OPERATIONS

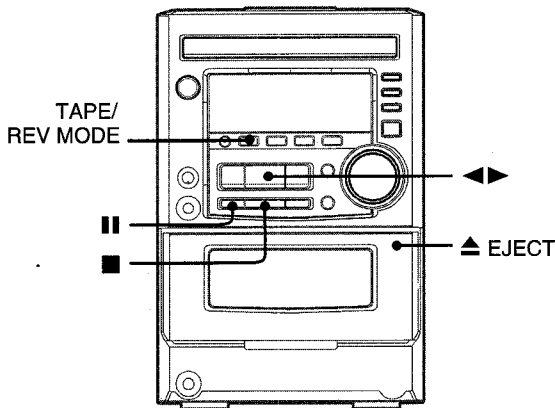

## INSERTING A TAPE

- You can select a reverse mode to playback one or both sides.
- Use Type I (normal), Type II (high/CrO<sub>2</sub>) or Type IV (metal) tapes for playback.

Press **TAPE/REV MODE** and press **▲ EJECT** mark to open the cassette holder

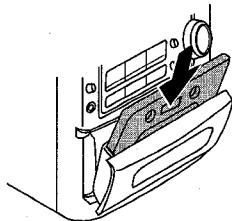



Insert a tape with the exposed side down. Push the cassette holder to close.

### To select a reverse mode

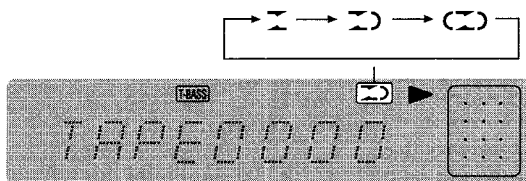
Each time **TAPE/REV MODE** is pressed, the reverse mode changes.



- To play one side only, select .
- To play from front side to back side once only, select .
- To play both sides repeatedly, select .

## PLAYING BACK A TAPE

Insert a tape. Then press **▶▶** to start play.

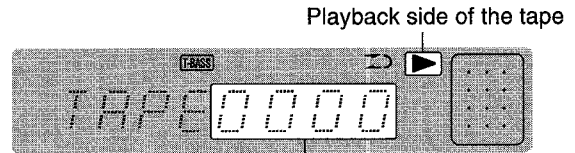

The tape counter indicates the tape running length

- ▶▶** : The front side is being played (forward).
- ◀◀** : The back side is being played (reverse).

To stop play, press **■**.

To pause play, press **||**. To resume play, press again.

To change the playback side, press **◀▶ DIR/PRESET** in play or pause mode.

To fast forward or rewind, press **◀◀** or **▶▶** in stop mode. Then press **■** to stop the tape.

### To start play when the power is off (Direct Play Function)

Press **TAPE**. The power is turned on and play of the inserted tape begins.

### To set the tape counter to 0000

Press **■ CLEAR** in stop mode.

The counter is also set to 0000 when the cassette holder is opened.

### About cassette tapes

- To prevent accidental erasure, break off the plastic tabs on the cassette tape after recording with a screwdriver or other pointed tool.

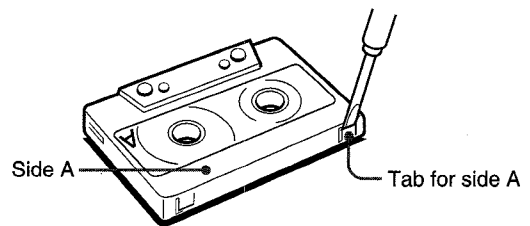

To record on the tape again, cover the tab openings with adhesive tape, etc.

- **120-minute or longer tapes** are extremely thin and easily deformed or damaged. They are not recommended.
- **Take up any slack** in the tape with a pencil or similar tool before use. Slack tape may break or jam in the mechanism.

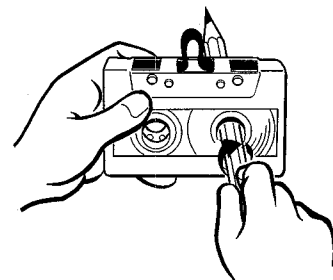



# BASIC RECORDING

This section explains how to record from the tuner, CD player, or external equipment.

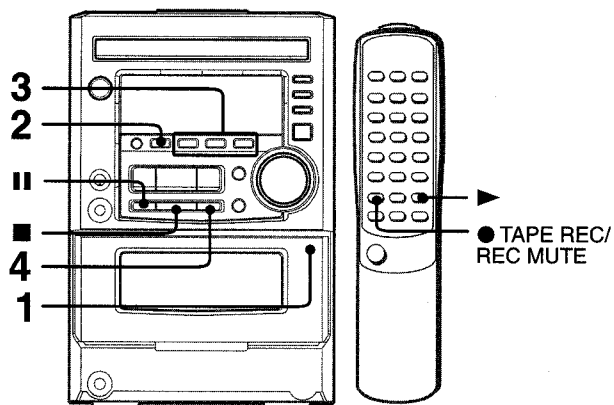

**Preparation**

- Use Type I (normal) tapes only.
- Set the tape to the point where recording will start.

**1 Insert the tape to be recorded on into deck.**

Insert the tape with the side to be recorded on first facing out from the unit and the exposed side down.

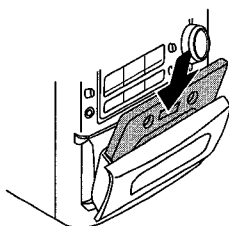

**2 Press TAPE/REV MODE to select the reverse mode.**

To record on one side only, select .  
To record on both sides, select or

**3 Press function (TUNER, AUX/VIDEO or CD) and prepare the source to be recorded.**

**To record from a CD,** press CD and load the disc.  
**To record from a radio broadcast,** press TUNER/BAND and tune in to a station.  
**To record from a connected source,** press AUX/VIDEO and play.

**4 Press ●REC/REC MUTE to start recording.**

When the selected function is CD, playback and recording start simultaneously.

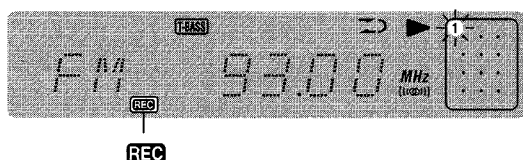

**To stop recording,** press ■.

**To pause recording,** press || (applicable when the source is TUNER or AUX/VIDEO). To resume recording, press it again.

**To start recording with the remote control**

First press ● TAPE REC/REC MUTE, and then press ► within 2 seconds.

**Sound adjustment during recording**

The output volume and tone of the speakers or headphones may be freely varied without affecting the recording.

**INSERTING BLANK SPACE**

Insertion of 4-second blank spaces may help you to locate the beginning of the track on other equipments. This unit can add blank spaces only when the source is TUNER or AUX/VIDEO.

**1 Press ●REC/REC MUTE during recording or while in recording pause mode.**

REC on the display flashes for 4 seconds and the tape runs without recording. After 4 seconds, the deck enters the recording pause mode.

**2 Press || to resume recording.**

**To insert a blank space of less than 4 seconds,** press ●REC/REC MUTE again while REC is flashing.

**To insert blank spaces of more than 4 seconds,** after the deck enters the recording pause mode, press ●REC/REC MUTE again.

Each time ●REC/REC MUTE is pressed, a 4-second blank space is added.

*\*This unit does not have the function to locate the beginning of track.*

**NOTE**

Recording cannot be done when TAPE function is selected.

**To erase a recording**

Make sure the microphone is not connected to this unit.

- 1 Insert the tape to be erased into the deck.
- 2 Set the tape to the point where the erasure is to be started.
- 3 Set the reverse mode by pressing TAPE/REV MODE.
- 4 Press AUX/VIDEO and turn the connected equipment off.
- 5 Press ● REC/REC MUTE to start the erasure.

# AI EDIT RECORDING

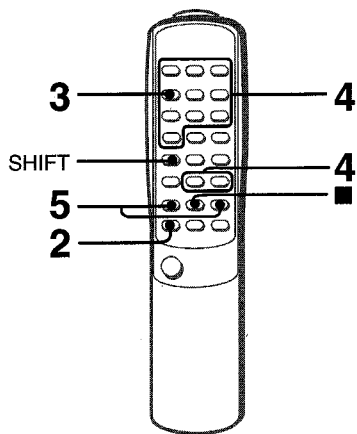

The AI edit recording function enables CD recording without worrying about tape length and track length. When a CD is inserted, the unit automatically calculates the total track length. If necessary, the order of tracks is rearranged so that no track is cut short.

(AI: Artificial Intelligence)

## NOTE

AI edit recording will not start from a point halfway into the tape. The tape must be recorded from the beginning of either side.

Use the remote control from steps 2 to 5.

### 1 Insert the tape into deck.

Insert the tape with the side to be recorded on first facing out from the unit.

### 2 Press FUNCTION repeatedly until "CD" is displayed and load the disc.

### 3 Press EDIT/CHECK once while pressing SHIFT button.

"EDIT" lights up and "AI" flashes on the display.

AI EDIT



Each time it is pressed, the display changes as follows.

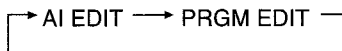

### 4 Press numbered buttons 0-9 to designate the tape length.

10 to 99 minutes can be specified.

*Example:* When using a 60-minute tape, press 6 and 0.

In a few seconds, the tracks to be recorded on each side of the tape are determined.

• ◀◀ and ▶▶ are also available to designate the tape length.

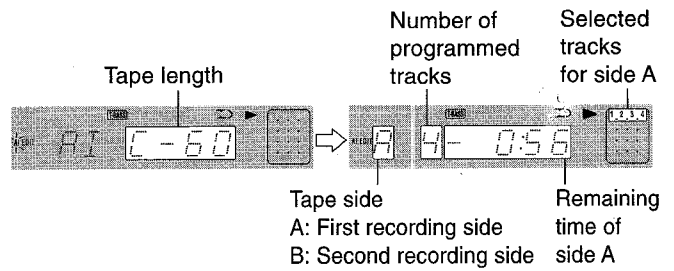

### 5 First press ● TAPE REC/REC MUTE and then press ▶ within 2 seconds to start recording.

The tape is rewound to the beginning of the front side, the lead segment is played through for 10 seconds, and recording starts. When recording on the front (side A) ends, recording on the back (side B) starts.

### To stop recording

Press ■. Recording and CD play stop simultaneously.

### To clear the edit program

Press ■ CLEAR twice so that "EDIT" disappears on the display.

### To check the order of the programmed track numbers

Before recording, press EDIT/CHECK while pressing SHIFT to select side A or B, and press ◀◀ or ▶▶ repeatedly.

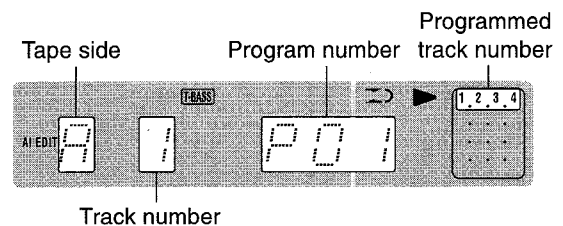

### Time on cassette tapes and editing time

The actual cassette recording time is usually a little longer than the specified recording time printed on the label. This unit can program tracks to use the extra time. When the total recording time is a little longer than the tape's specified recording time after editing, the display shows the extra time (without a minus mark), instead of the time remaining on the tape (with the minus mark).

## NOTE

- Recording is inhibited if the erasure prevention tab on either side of the tape is broken off.
- The AI edit function cannot be used with discs containing 31 tracks or more.

# PROGRAMMED EDIT RECORDING

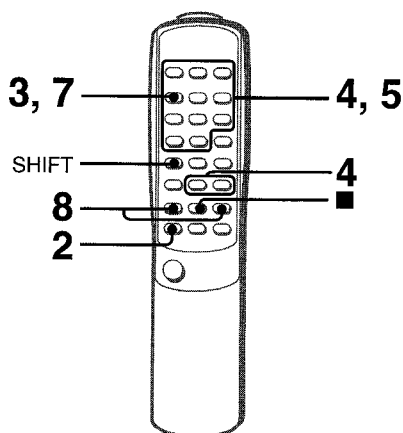

In the programmed edit recording function, the track can be programmed while checking the remaining time on each side of the tape as the tracks are programmed.

## NOTE

The programmed edit recording will not start from a point halfway in the tape. The tape must be recorded on from the beginning of either side.

Use the remote control from step 2 to 8.

### 1 Insert the tape into deck.

Insert the tape with the side to be recorded on first facing out from the unit.

### 2 Press FUNCTION repeatedly until "CD" is displayed and load the disc.

### 3 Press EDIT/CHECK twice while pressing SHIFT button.

"EDIT" lights up and "PRGM" flashes on the display.

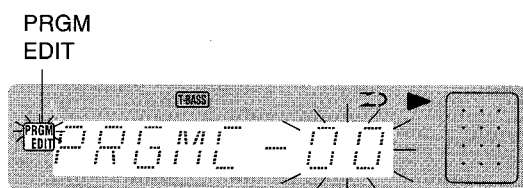

### 4 Press numbered buttons 0-9 to designate the tape length.

10 to 99 minutes can be specified.

Example: When using a 60-minute tape, press 6 and 0.

• The ◀ and ▶ are also available to designate the tape length.

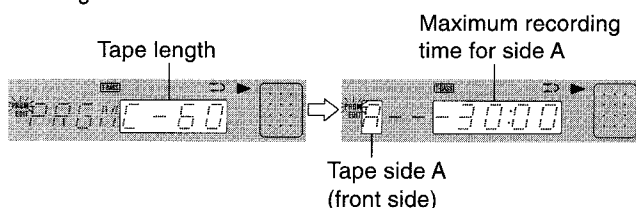

### 5 Press the numbered buttons 0-9 and +10 to program a track.

Example: To select the 10th track, press +10 and 0.

### 6 Repeat step 5 for the rest of the tracks for side A.

A track whose playing time is longer than the remaining time cannot be programmed.

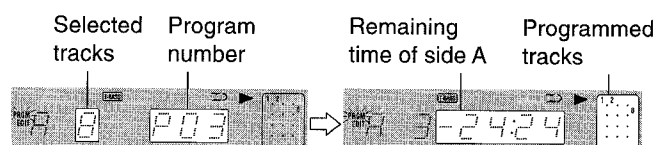

### 7 Press EDIT/CHECK while pressing SHIFT to select side B and program the tracks for side B.

After confirming "B" on the display, repeat step 5.

Tape side B (reverse side)

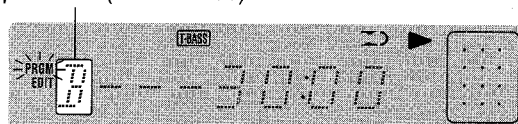

### 8 Press ● TAPE REC/REC MUTE and then press ▶ within 2 seconds to start recording.

The tape is rewound to the beginning of the front side, the lead segment is played through for 10 seconds, and recording starts. When recording on the front (side A) ends, recording on the back (side B) starts.

#### To stop recording

Press ■. Recording and CD play stop simultaneously.

#### To check the order of the programmed track numbers

Before recording, press EDIT/CHECK while pressing SHIFT to select side A or B, and press ◀ or ▶ repeatedly.

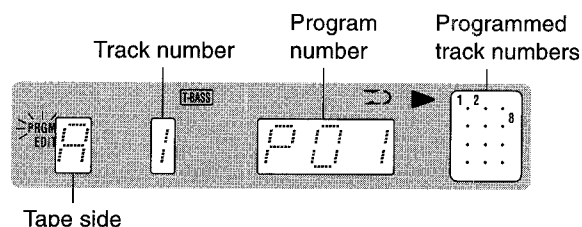

#### To change the program of each side

Press EDIT/CHECK while pressing SHIFT to select side A or B, and press ■ CLEAR to clear the program on the selected side. Then program tracks again.

#### To clear the edit program

Press ■ CLEAR twice so that "EDIT" disappears on the display.

## NOTE

Recording is inhibited if the erasure prevention tab on either side of the tape is broken off.

RECORDING

En

## MICROPHONE MIXING

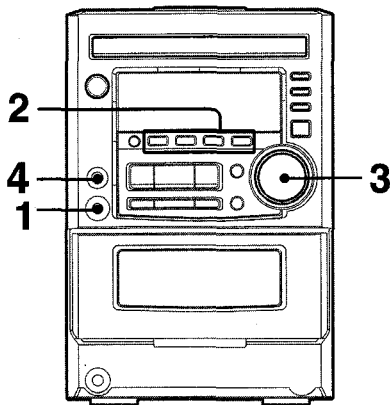

A microphone (not supplied) can be connected to this unit, allowing you to sing along to music sources. Use a microphone with mini plugs ( $\varnothing 3.5$  mm,  $1/8$  inch).

### Before connecting a microphone

Set the **MIC VOL** to **MIN**.

#### 1 Connect your microphone to MIC jack.

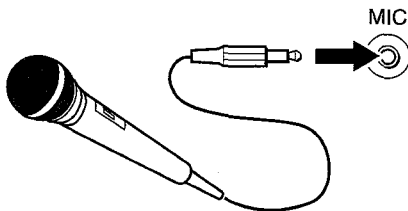

#### 2 Press one of the function buttons to select the source to be mixed, and play the source.

#### 3 Adjust the volume and tone of the source.

#### 4 Turn **MIC VOL** to adjust the microphone volume.

If **TAPE** function is selected as the source, the microphone sound can only be output from the speakers when the tape is being played.

### To record microphone sound mixed with source sound

Follow the procedure for recording from the sound source (see page 12).

The **TAPE** function cannot be used for mixing recording.

### When the microphone is not in use

Set **MIC VOL** to **MIN** and remove the microphone from the **MIC** jack.

### NOTE

- If a microphone is held too near the speakers, a howling sound may be produced. In this case, hold the microphone away from the speakers, or decrease the microphone volume.
- If sound through the microphone is extremely loud, it may be distorted. In this case, decrease the microphone volume.

### Recommended microphone

The use of unidirectional type microphone is recommended to prevent howling. Contact your local Aiwa dealer for details.

**SETTING THE CLOCK**

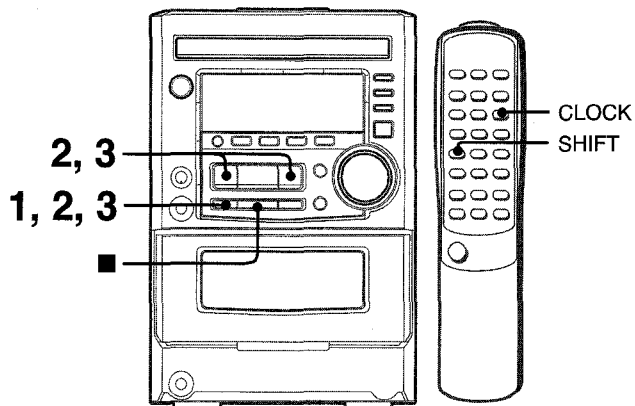

**1 Press CLOCK while pressing SHIFT on the remote control and press SET within 4 seconds.**  
The hour flashes.



**2 Press ◀ DOWN or ▶ UP to designate the hour, then press SET.**  
The hour stops flashing and the minute starts flashing.

**3 Press ◀ DOWN or ▶ UP to designate the minute, then press SET.**  
The minute stops flashing on the display and the clock starts from 00 seconds.

**To display the current time**

Press **CLOCK** while pressing **SHIFT** on the remote control. The time is displayed for 4 seconds. However, the time cannot be displayed during recording.

**To switch to the 24-hour standard**

Press **CLOCK** while pressing **SHIFT** on the remote control and then press ■ within 4 seconds. Repeat the same procedure to restore the 12-hour standard.

**If the clock display flashes**  
This is caused by a power interruption. The current time needs to be reset.  
If power is interrupted for more than approximately 24 hours, all settings stored in memory after purchase need to be reset.

**SETTING THE SLEEP TIMER**

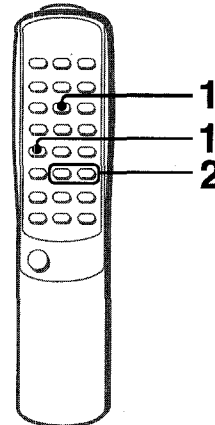

The unit can be turned off automatically at a specified time.

Use the remote control.

**1 Press SLEEP while pressing SHIFT.**

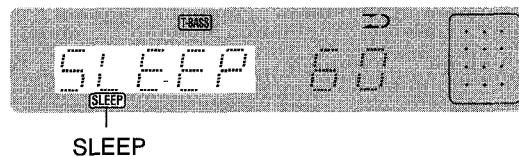

**2 Within 4 seconds, press ◀ or ▶ to specify the time until the power is turned off.**

Each time the button is pressed, the time changes between 5 and 240 minutes in 5-minute steps.

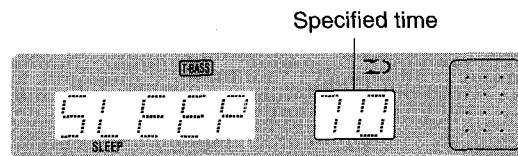

**To check the time remaining until the power is turned off**  
Press **SLEEP** once while pressing **SHIFT**. The remaining time is displayed for 4 seconds.

**To cancel the sleep timer**

Press **SLEEP** twice while pressing **SHIFT** so that "SLEEP OFF" appears on the display.

## SETTING THE TIMER

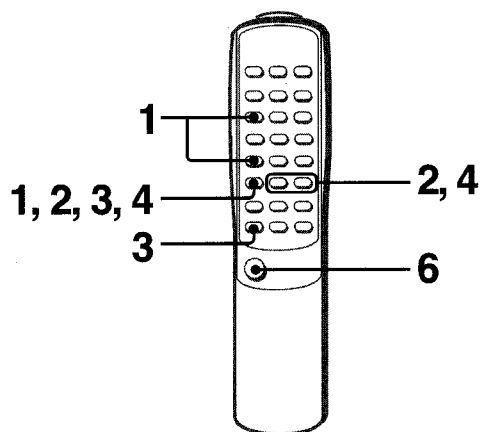

The unit can be turned on at a specified time every day with the built-in timer.

### Preparation

Make sure the clock is set correctly. (See page 16).

Use the remote control.

- 1 Press **TIMER** once while pressing **SHIFT** to display "⊖", then press **|| SET** within 4 seconds. "⊖" is displayed and the hour flashes.

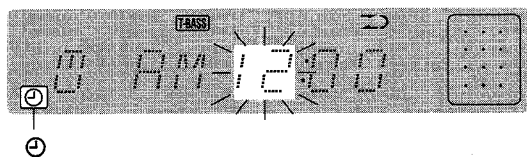

### NOTE

If you press **|| SET** after 4 seconds, another operation may start.

- 2 Designate the hour of the timer-on time by pressing **◀ DOWN** or **▶ UP**, then press **|| SET**. Repeat to designate the minute of the timer-on time.



After you designate the timer-on time, one of the source names flashes on the display.

- 3 Press **FUNCTION** repeatedly to select a source, then press **|| SET**.

The selected source name flashes.

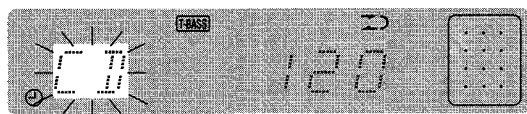

- The **◀** and **▶** are also available to select a source.
- If **TUNER** is pressed, the band cannot be selected in this step.

- 4 Select the duration for the timer-activated period with **◀ DOWN** or **▶ UP**, then press **|| SET**.



The duration for the timer-activated period can be set between 5 and 240 minutes in 5-minute steps.

- 5 Prepare the source.

**To listen to a CD**, load the disc.

**To listen to a tape**, insert the tape into deck.

**To listen to the radio**, tune in to a station.

**To listen to the equipment connected to VIDEO/AUX jacks**, set the timer of the connected source (with an external timer) and prepare for the play.

- 6 Press **POWER** to turn the unit off after adjusting the volume and tone.

"⊖" remains on the display after the power is turned off (timer standby mode).



When the timer-on time is reached, the unit turns on and begins play with the selected source.

The volume level is automatically set to 20 when the power is turned off with the volume level set to 21 or more.

### To check the specified time and source

Press **TIMER** while pressing **SHIFT** on the remote control. The timer-on time, the selected source name and the duration for the timer-activated period flash alternately for 4 seconds.

### To cancel timer standby mode temporarily

Press **TIMER** repeatedly while pressing **SHIFT** on the remote control until "⊖" or "⊖ REC" disappears on the display.

To restore the timer standby mode, press **TIMER** once or twice while pressing **SHIFT** to display "⊖" or "⊖ REC".

### Using the unit while the timer is set

You can use the unit normally after setting the timer.

Before turning off the power, carry out step 5 to prepare the source, and adjust the volume and tone.

### NOTE

- Timer playback and timer recording will not begin unless the power is turned off.
- Connected equipment cannot be turned on and off by the built-in timer of this unit. Use an external timer.

## TIMER RECORDING

Timer recording is applicable for TUNER and AUX/VIDEO (with an external timer) sources only.

Press **TIMER** repeatedly while pressing **SHIFT** on the remote control until "⊖ REC" appears on the display, then press **|| SET** within 4 seconds. Carry out the steps of "SETTING THE TIMER" from step 2 and insert the tape to be recorded on into deck after step 5.

CONNECTING OPTIONAL EQUIPMENT

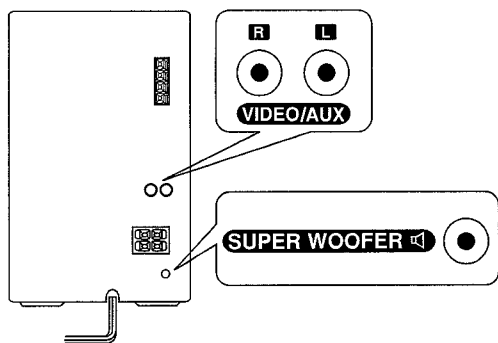

Refer to the operating instructions of the connected equipment for details.

- The connecting cords are not supplied. Obtain the necessary connecting cords.
- Consult your local Aiwa dealer for optional equipment.

VIDEO/AUX JACKS

This unit can input analog sound signals through these jacks. Use a cable with RCA phono plugs to connect audio equipment (turntables, LD players, VCRs, etc.). Connect the red plug to the VIDEO/AUX R jack, and the white plug to the VIDEO/AUX L jack.

When connecting a turntable

Use an Aiwa turntable equipped with a built-in equalizer amplifier.

SUPER WOOFER JACK

Connect an optional powered sub woofer with a built-in amplifier to the jack.

LISTENING TO EXTERNAL SOURCES

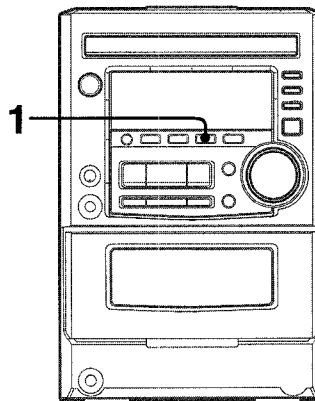

To play equipment connected to the VIDEO/AUX jacks, proceed as follows.

1 Press AUX/VIDEO.

"AUX" appears on the display.

2 Play the connected equipment.

To change a source name in the display

When AUX/VIDEO is pressed, "AUX" is displayed initially. It can be changed to "TV" or "VIDEO".

With the power on, press POWER while pressing AUX/VIDEO. Repeat the procedure to select one of the source names.

## CARE AND MAINTENANCE

Occasional care and maintenance of the unit and the software are needed to optimize the performance of your unit.

### To clean the cabinet

Use a soft and dry cloth.

If the surfaces are extremely dirty, use a soft cloth lightly moistened with mild detergent solution. Do not use strong solvents, such as alcohol, benzene or thinner as these could damage the finish of the unit.

### To clean the heads and tape paths

After every 10 hours of use, clean the heads and tape paths with a head cleaning cassette or cotton swab moistened with cleaning fluid or denatured alcohol. (These cleaning kits are commercially available.)

When cleaning with a cotton swab, wipe the recording/playback head, erasure head, capstans, and pinchrollers.

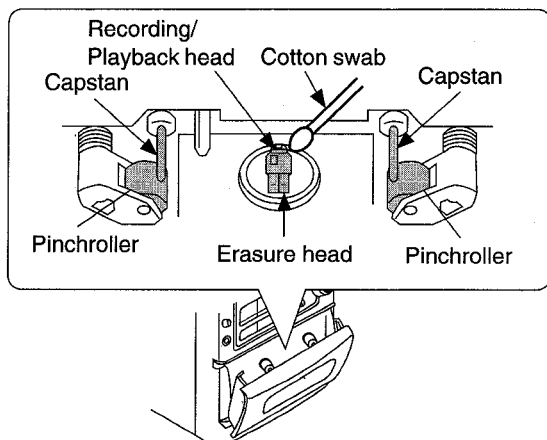

After cleaning the heads and tape paths with a liquid head cleaning cassette or a moistened swab, wait until the cleaned parts are completely dry before inserting the tapes.

### To demagnetize the heads

The heads may become magnetized after long-term use. This may narrow the output range of recorded tapes and increase noise. After 20 to 30 hours use, demagnetize the heads with any commercially available demagnetizer.

### Care of discs

- When a disc becomes dirty, wipe the disc from the center out with a cleaning cloth.

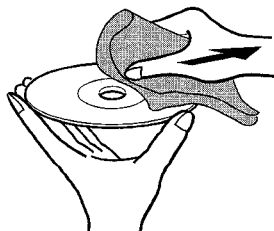

- After playing a disc, store the disc in its case. Do not leave the disc in places that are hot or humid.

### Care of tapes

- Store tapes in their cases after use.
- Do not leave tapes near magnets, motors, television sets, or any source of magnetism. This will downgrade the sound quality and cause noise.
- Do not expose tapes to direct sunlight, or leave them in a car parked in direct sunlight.

## TROUBLESHOOTING GUIDE

If the unit fails to perform as described in these Operating Instructions, check the following guide.

### GENERAL

#### There is no sound.

- Is the AC cord connected properly?
- Is there a bad connection? (→ page 3)
- There may be a short circuit in the speaker terminals.
  - Disconnect the AC cord, then correct the speaker connections.
- Was an incorrect function button pressed?

#### Sound is emitted from one speaker only.

- Is the other speaker disconnected?

#### An erroneous display or a malfunction occurs.

- Reset the unit as stated below.

### TUNER SECTION

#### There is constant, wave-like static.

- Is the antenna connected properly? (→ page 3)
- Is the signal weak?
  - Connect an outdoor antenna.

#### The reception contains noise interferences or the sound is distorted.

- Is the system picking up external noise or multipath distortion?
  - Change the orientation of the antenna.
  - Move the unit away from other electrical appliances.

### CASSETTE DECK SECTION

#### The tape does not run.

- Is deck in pause mode? (→ page 11)

#### The sound is off-balance or not adequately high.

- Is the playback head dirty? (→ page 19)

#### Recording is not possible.

- Is the erasure prevention tab on the tape broken off? (→ page 11)
- Is the recording head dirty? (→ page 19)

#### Erasure is not possible.

- Is the erasure head dirty? (→ page 19)
- Is a metal tape being used?

#### High frequency sound is not emitted.

- Is the recording/playback head dirty? (→ page 19)

### CD PLAYER SECTION

#### The CD player does not play.

- Is the disc correctly placed? (→ page 9)
- Is the disc dirty? (→ page 19)
- Is the lens affected by condensation?
  - Wait approximately one hour and try again.

### To reset

If an unusual condition occurs in the display window or the cassette decks, reset the unit as follows.

- 1 Press **POWER** to turn off the power.
- 2 Press **POWER** to turn the power back on while pressing **■ CLEAR**. Everything stored in memory after purchase is canceled.

If the power cannot be turned off in step 1 because of a malfunction, reset by disconnecting the AC cord, and connect it again. Then carry out step 2.



# SPECIFICATIONS

## Main unit XR-M25

### FM tuner section

Tuning range	87.5 MHz to 108 MHz
Usable sensitivity (IHF)	13.2 dBf
Antenna terminals	75 ohms (unbalanced)

### AM tuner section

Tuning range	530 kHz to 1710 kHz (10 kHz step) 531 kHz to 1602 kHz (9 kHz step)
Usable sensitivity	350 $\mu$ V/m
Antenna	Loop antenna

### Amplifier section

Power output	20 W + 20 W (1kHz, T.H.D. 10 %, 6 ohms)
Total harmonic distortion	0.08 % (10.5 W, 1 kHz, 6 ohms)
Inputs	VIDEO/AUX: 0.4 V MIC: 1.8 mV (10 kohms)
Outputs	SUPER WOOFER: 1.0 V SPEAKERS: accept speakers of 6 ohms or more PHONES (stereo minijack): accepts headphones of 32 ohms or more

### Cassette deck section

Track format	4 tracks, 2 channels stereo
Frequency response	CrO <sub>2</sub> tape: 50 Hz – 16000 Hz Normal tape: 50 Hz – 15000 Hz
Signal-to-noise ratio	50 dB (CrO <sub>2</sub> tape peak level above 1 kHz)
Recording system	AC bias
Heads	Recording/playback head $\times$ 1 Erase head $\times$ 1

### Compact disc player section

Laser	Semiconductor laser ( $\lambda = 780$ nm)
D-A converter	1 bit dual
Signal-to-noise ratio	75 dB (1 kHz, 0 dB)
Harmonic distortion	0.1% (1 kHz, 0 dB)
Wow and flutter	Unmeasurable

### General

Power requirements	AC : 120 V, 60 Hz
Power consumption	50 W
Dimensions of main unit (W $\times$ H $\times$ D)	173 $\times$ 255.2 $\times$ 248.8 mm (6 <sup>7</sup> / <sub>8</sub> $\times$ 10 <sup>1</sup> / <sub>8</sub> $\times$ 9 <sup>7</sup> / <sub>8</sub> in)
Weight of main unit	3.65 kg (8 lbs 1oz)

## Speaker system

Cabinet type	2 way, bass reflex (magnetic shield type)
Speakers	Woofer: 120 mm (4 <sup>3</sup> / <sub>4</sub> in) cone type Tweeter: 20 mm (1 <sup>3</sup> / <sub>16</sub> in) ceramic type
Impedance	6 ohms
Output sound pressure level	87 dB/W/m
Dimensions (W $\times$ H $\times$ D)	155 $\times$ 253 $\times$ 220 mm (6 <sup>1</sup> / <sub>8</sub> $\times$ 10 $\times$ 8 <sup>3</sup> / <sub>4</sub> in)
Weight	2.6 kg (5 lbs 12 oz)

Specifications and external appearance are subject to change without notice.

## COPYRIGHT

Please check the laws on copyright relating to recordings from discs, radio or external tape for the country in which the machine is being used.

## NOTE

This equipment has been tested and found to comply with the limits for a Class B digital device, pursuant to Part 15 of the FCC Rules. These limits are designed to provide reasonable protection against harmful interference in a residential installation.

This equipment generates, uses, and can radiate radio frequency energy and, if not installed and used in accordance with the instructions, may cause harmful interference to radio communications. However, there is no guarantee that interference will not occur in a particular installation. If this equipment does cause harmful interference to radio or television reception, which can be determined by turning the equipment off and on, the user is encouraged to try to correct the interference by one or more of the following measures:

- Reorient or relocate the receiving antenna.
- Increase the separation between the equipment and receiver.
- Connect the equipment into an outlet on circuit different from that to which the receiver is connected.
- Consult the dealer or an experienced radio/TV technician for help.

## CAUTION

Modifications or adjustments to this product, which are not expressly approved by the manufacturer, may void the user's right or authority to operate this product.

GENERAL

En

# PARTS INDEX

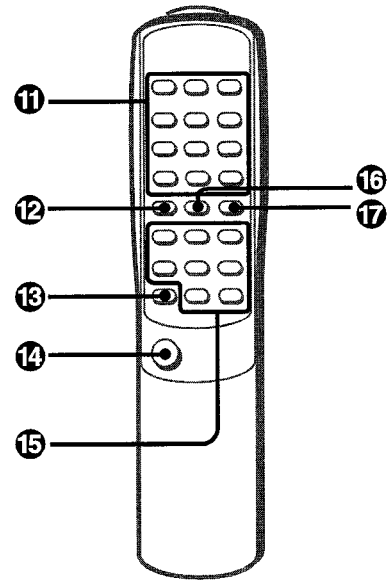
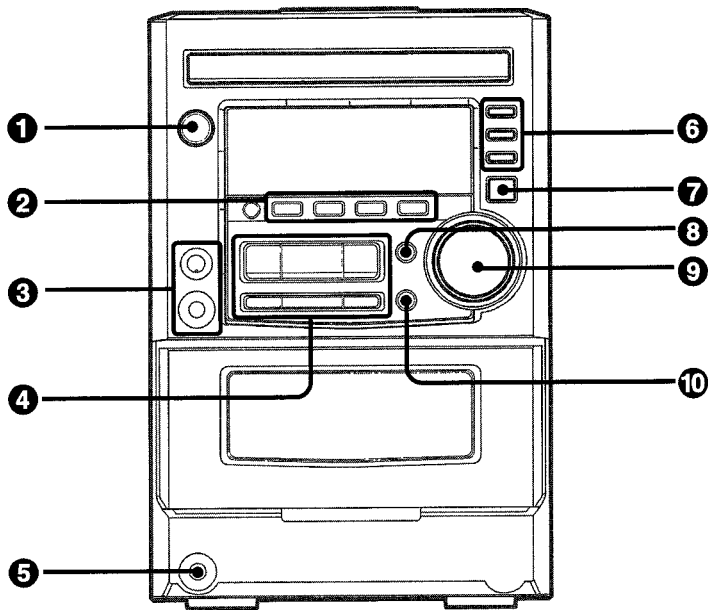

Name	Page
① POWER .....	5
② TAPE/REV MODE .....	11
TUNER/BAND .....	7,8
AUX/VIDEO .....	18
CD .....	9
③ MIC VOL.....	15
MIC .....	15
④ I◀◀/◀◀ DOWN.....	7-11,13,14,16
◀▶ DIR/PRESET .....	7-14
▶▶I/▶▶ UP .....	7-11,13,14,16
II SET.....	8-12,16,17
■ CLEAR .....	8-14
● REC/REC MUTE .....	12-14
⑤ PHONES .....	5
⑥ GRAPHIC EQUALIZER (ROCK,POP,JAZZ) .....	6
⑦ CD OPEN/CLOSE .....	9
⑧ T-BASS .....	6
⑨ VOLUME .....	6
⑩ DEMO .....	5

Name	Page
⑪ 0-9, +10 .....	8-10,13,14
RANDOM .....	9
REPEAT .....	10
EDIT/CHECK .....	9,13,14
PRGM .....	10
TIMER .....	17
SLEEP .....	16
CLOCK.....	16
BAND/MODE TUNER .....	7
⑫ SHIFT .....	5
⑬ FUNCTION .....	5
⑭ POWER .....	5
⑮ II SET.....	8-12,16,17
I◀◀/◀◀ DOWN .....	7-11,13,14,16,17
▶▶I/▶▶ UP .....	7-11,13,14,16,17
● TAPE REC/REC MUTE .....	12
■ CLEAR .....	8-14
▶ PRESET .....	9-14
VOLUME (-,+)	6
⑯ EQ .....	6
⑰ T-BASS .....	6



## ADVERTENCIA

PARA REDUCIR EL RIESGO DE INCENDIOS O DESCARGAS ELÉCTRICAS, NO EXPONGA ESTE APARATO A LA LLUVIA NI A LA HUMEDAD.

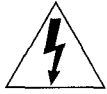

**CAUTION**  
RISK OF ELECTRIC SHOCK  
DO NOT OPEN



"CAUTION: TO REDUCE THE RISK OF ELECTRIC SHOCK, DO NOT REMOVE COVER (OR BACK). NO USER-SERVICEABLE PARTS INSIDE. REFER SERVICING TO QUALIFIED SERVICE PERSONNEL."

### Explicación de los símbolos gráficos:



El símbolo del rayo con punta de flecha, dentro de un triángulo equilátero, tiene como fin alertar al usuario de la presencia de un voltaje peligroso sin aislar presente dentro de la unidad que puede ser de una magnitud suficiente como para constituir un riesgo de descarga eléctrica para las personas.



El símbolo de exclamación dentro de un triángulo equilátero tiene como fin alertar al usuario de la presencia de instrucciones importantes de operación y mantenimiento (servicio) en la literatura que acompaña al aparato.

## PRECAUCIONES

Lea cuidadosa y completamente el manual de instrucciones antes de utilizar la unidad. Asegúrese de guardar el manual de instrucciones para utilizarlo como referencia en el futuro. Todas las advertencias y precauciones del manual de instrucciones y de la unidad deberán cumplirse estrictamente, así como también las sugerencias de seguridad mencionadas más abajo.

### Instalación

- 1 Agua y humedad** — No utilice esta unidad cerca del agua, como al lado de una bañera, lavabo, una piscina, o similar.
- 2 Calor** — No utilice esta unidad cerca de fuentes de calor, incluyendo salidas de aire caliente, estufas u otros aparatos que generen calor.  
Tampoco deberá someterse a temperaturas inferiores a 5°C ni superiores a 35°C.
- 3 Superficie de montaje** — Ponga la unidad sobre una superficie plana y nivelada.
- 4 Ventilación** — La unidad deberá situarse donde tenga suficiente espacio libre a su alrededor, para que la ventilación apropiada quede asegurada. Deje un espacio libre de 10 cm por la parte posterior y superior de la unidad y 5 cm por cada lado.
  - No ponga la unidad sobre una cama, una alfombra o superficies similares que podrían tapar las aberturas de ventilación.
  - No instale la unidad en una librería, mueble o estantería cerrada herméticamente donde la ventilación no sea adecuada.
- 5 Entrada de objetos y líquidos** — Tenga cuidado de que objetos y líquidos no entren en la unidad por las aberturas de ventilación.
- 6 Carros de mano y soportes** — Cuando ponga o monte la unidad en un soporte o carro de mano, ésta deberá moverse con mucho cuidado.  
Las paradas repentinas, la fuerza excesiva y las superficies irregulares pueden hacer que la unidad o el carro de mano se dé vuelta o se caiga.
 
- 7 Condensación** — En la lente del fonocaptor del reproductor de discos compactos, tal vez se forme condensación cuando:
  - La unidad se pase de un lugar frío a uno caliente.
  - El sistema de calefacción se acabe de encender.
  - La unidad se utilice en una habitación muy húmeda.
  - La unidad se enfríe mediante un acondicionador de aire.
 Esta unidad tal vez funcione mal cuando tenga condensación en su interior. En este caso, deje en reposo la unidad durante unas pocas horas y repita de nuevo la operación.
- 8 Montaje en pared o techo** — La unidad no se deberá montar en una pared ni en el techo, a menos que se especifique lo contrario en el manual de instrucciones.

### Energía Eléctrica

- 1 Fuentes de alimentación** — Conecte solamente esta unidad a las fuentes de alimentación especificadas en el manual de instrucciones y como está marcado en la unidad.
- 2 Polaridad** — Como medida de seguridad, algunas unidades están equipadas con clavijas de alimentación de CA que solo pueden ser insertadas de una sola forma a la toma de corriente. Si es difícil o imposible insertar la clavija de CA a la fuente, voltee la clavija e inténtelo de nuevo. Si aún no es fácil insertarla a la fuente, llame un servicio técnico cualificado para que dé servicio o cambie la fuente de alimentación. Para no ir en contra de la función de seguridad de la clavija polarizada, no la fuerce dentro de la fuente de alimentación.
- 3 Cable de alimentación de CA**
  - Al desconectar el cable de alimentación de CA, quite el enchufe de la toma. No tire del cable mismo.
  - Nunca maneje el enchufe con las manos mojadas, pues eso puede traducirse en incendio o electrochoque.
  - El cable de alimentación deberá colocarse de forma que no quede muy doblado, prensado y que nadie pueda pisarlo. Preste especial atención al cable que va de la unidad a la toma de corriente de CA.
  - Evite sobrecargar las tomas de CA y los cables de extensión más allá de su capacidad porque esto podría causar un incendio o una sacudida eléctrica.

- 4 Cable de extensión** — Para ayudar a evitar una sacudida eléctrica, no utilice una clavija polarizada de CA con un cable de extensión, receptáculo o cualquiera otra toma de corriente a menos que la clavija polarizada pueda ser completamente insertada para prevenir la exposición de las cuchillas de la clavija.
- 5 Periodos de no utilización** — Desconecte el cable de alimentación de CA o el cable si la unidad no va a ser utilizada durante varios meses o más. Cuando el cable de alimentación esté conectado, por la unidad continuará circulando una pequeña cantidad de corriente, aunque la alimentación esté desconectada.

### Antena Exterior

- 1 Cables de alimentación** — Cuando conecte una antena exterior, asegúrese de que está ubicada lejos de otros cables de alimentación.
- 2 Puesta a tierra de la antena exterior** — Asegúrese de que el sistema de la antena esté puesto a tierra de forma correcta para dar protección contra descargas de voltaje inesperadas o formación de electricidad estática. El artículo 810 del National Electrical Code, ANSI-NFPA70, provee información de la forma adecuada de puesta a tierra del poste, la estructura de soporte y del cable conductor de la unidad de descarga de la antena, así como la medida de la unidad de la puesta a tierra, conexiones a las terminales de la puesta a tierra y requerimientos para las terminales de la puesta a tierra.

Puesta a tierra de acuerdo al National Electrical Code (Código Nacional de Electricidad)

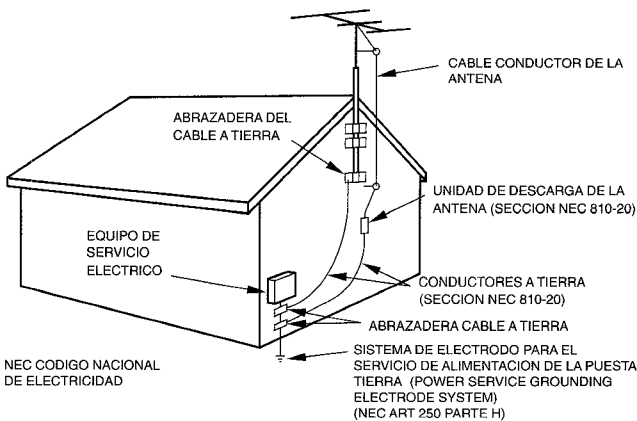

NEC CODIGO NACIONAL DE ELECTRICIDAD

### Mantenimiento

Limpie la unidad solo como se recomienda en el manual de instrucciones.

### Daños que necesitan ser reparados

Haga que un técnico cualificado en reparaciones dé servicio a las unidades si:

- El cable de alimentación de CA o su clavija está estropeado.
- Objetos extraños o líquido han entrado en la unidad.
- La unidad ha estado expuesta a la lluvia o al agua.
- La unidad no parece funcionar normalmente.
- La unidad muestra un cambio considerable en su función.
- La unidad se ha caído o la caja se ha estropeado.

**NO TRATE DE REPARAR LA UNIDAD USTED MISMO.**

### Registro del propietario

Para su conveniencia, anote el número del modelo y de serie (los encontrará en la parte trasera del conjunto) en el espacio propuesto más abajo. Por favor refiérase a ellos cuando contacte a su distribuidor Aiwa en caso de alguna dificultad.

Modelo No.	No. de serie (Lote No.)
XR-M25 U	

## INDICE

PRECAUCIONES .....	1
<b>PREPARACIONES</b>	
CONEXIONES .....	3
CONTROL REMOTO .....	5
ANTES DE LA OPERACION .....	5
<b>SONIDO</b>	
AJUSTANDO EL SONIDO .....	6
ECUALIZADOR GRAFICO .....	6
<b>RECEPCION DE LA RADIO</b>	
SINTONIZACION MANUAL .....	7
PREAJUSTE DE EMISORAS .....	8
<b>REPRODUCCION DE DISCOS COMPACTOS</b>	
OPERACIONES BASICAS .....	9
REPRODUCCION PROGRAMADA .....	10
<b>REPRODUCCION DE CINTAS</b>	
OPERACIONES BASICAS .....	11
<b>GRABACION</b>	
GRABACION BASICA .....	12
AI EDICION DE GRABACION .....	13
EDICION DE GRABACION PROGRAMADAS .....	14
<b>KARAOKE</b>	
MEZCLA CON MICROFONO .....	15
<b>RELOJ Y APAGADO AUTOMATICO</b>	
AJUSTE DEL RELOJ .....	16
AJUSTE APAGADO AUTOMATICO PARA DORMIR (TEMPORIZADOR) EDITADA .....	16
AJUSTANDO EL TEMPORIZADOR .....	17
<b>OTRAS CONEXIONES</b>	
CONEXION DE UN EQUIPO OPCIONAL .....	18
ESCUCHA DE FUENTES DE SONIDO EXTERNAS .....	18
<b>GENERALIDADES</b>	
CUIDADO Y MANTENIMIENTO .....	19
GUIA PARA LA SOLUCION DE PROBLEMAS .....	19
ESPECIFICACIONES .....	20
INDICE DE LAS PIEZAS .....	21

**CONEXIONES**

Verifique su sistema y accesorios

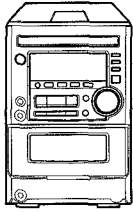

XR-M25 Receptor de Disco compacto casete estéreo

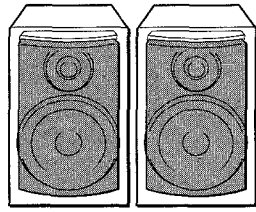

Altavoces [L (izquierdo), R (derecho)]

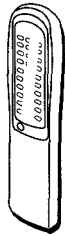

Control remoto

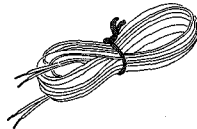

Antena FM

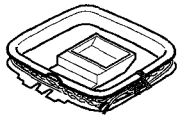

Antena AM

Manual de Instrucciones, etc.

**Antes de conectar el cable de alimentación de CA**

La tensión nominal de su unidad indicada en el panel posterior de su unidad es de 120V CA. Compruebe si esta tensión coincide con la de la red local.

**IMPORTANTE**

- Conecte primero los altavoces, antenas y todos los demás equipos opcionales. Luego conecte el cable de alimentación de CA.
- No existen diferencias entre los altavoces frontales. Ambos altavoces pueden ser conectados como L (izquierdo) o R (derecho).

**1 Conecte los cables de los altavoces a la unidad central.**

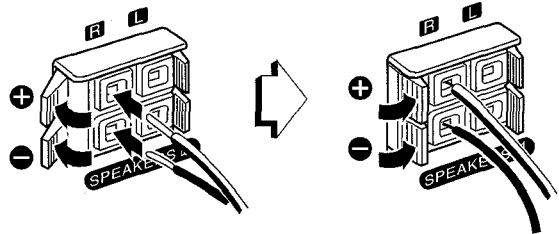

Los cables con la franja blanca deberán conectarse a la terminal **+** y los cables negros a la terminal **-**.

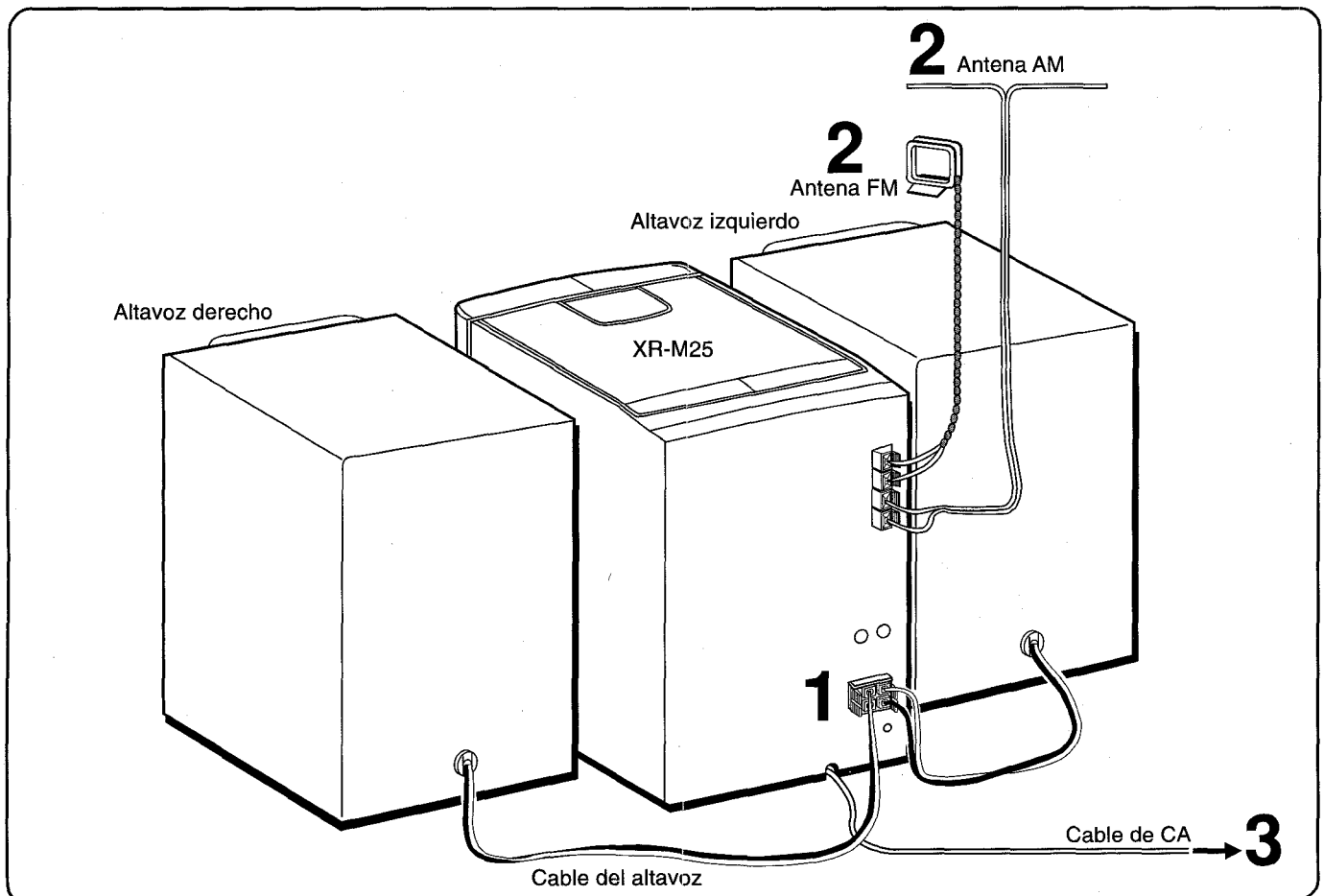

## 2 Conecte las antenas suministradas.

Conecte la antena de FM a las terminales FM 75 Ω y la antena de AM a las terminales de AM LOOP.

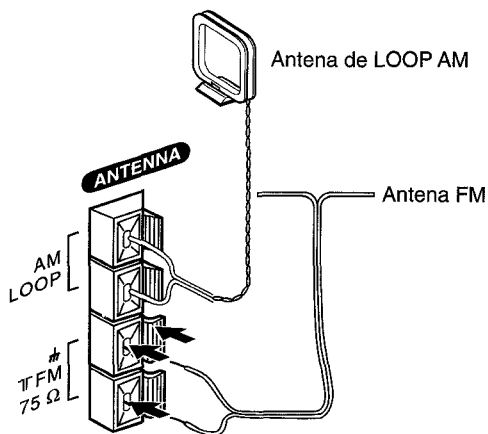

## 3 Conecte el cable de CA a la toma de CA.

**Para poner la antena cuadrada de AM sobre una superficie**  
Fije el gancho en la ranura.

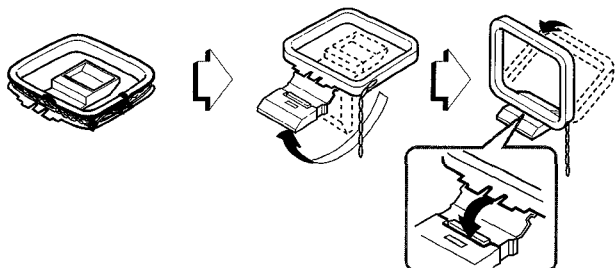

### Para posicionar las antenas

#### Antena coaxial de FM:

Extienda esta antena horizontalmente en forma de T y fije los extremos a la pared.

#### Antena cuadrada de AM:

Colóquela de forma que encuentre la mejor dirección.

### NOTA

- No conecte más altavoces a la unidad que aquellos que se han suministrado.
- Asegúrese de conectar correctamente los cables de los altavoces. Las conexiones mal hechas podrían causar un cortocircuito en las terminales **SPEAKERS**.

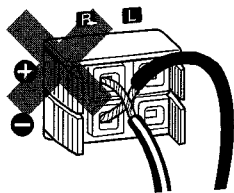

- No deje objetos que generen magnetismo, como tarjetas de crédito, etc; cerca de los altavoces. Ya que estos objetos pueden dañarlos.
- No ponga la antena de FM cerca de objetos metálicos o rieles de cortinas.
- No ponga la antena de AM cerca de otros equipos opcionales, el propio sistema estéreo, el cable de alimentación de CA o los cables de los altavoces, porque se captarán ruidos.
- No desbobine el cable de la antena de AM.

## CONEXION DE UNA ANTENA EXTERIOR

Para obtener una mejor recepción de FM se recomienda utilizar una antena exterior.

Conecte la antena exterior a las terminales FM 75 Ω.

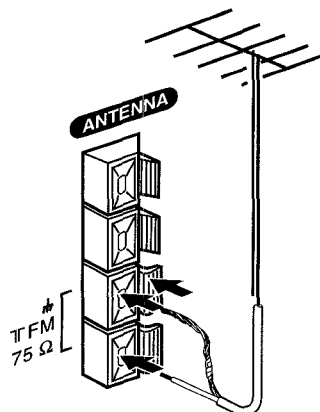

Para conectar otro equipo opcional → página 18



## CONTROL REMOTO

### Inserción de las pilas

Quite la tapa de las pilas, ubicada en la parte trasera del control remoto, e inserte dos pilas tamaño AA (R6)

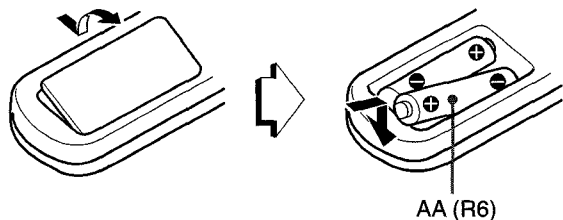

### Cuando reemplazar las pilas

La distancia máxima de operación entre el control remoto y el sensor de señales de la unidad principal deberá ser de 5 metros aproximadamente. Cuando disminuya esta distancia, reemplace las pilas por otras nuevas.

### Utilización del control remoto

Las instrucciones de este manual se refieren principalmente a los botones de la unidad principal. Los botones del control remoto con los mismos nombres que los de la unidad principal también podrán utilizarse.

### Uso del SHIFT en el control remoto

Los botones ① tienen dos funciones distintas. Una de las funciones está indicada en el botón mismo y la otra en la placa que está sobre el botón.

Para usar la función sobre el botón, solo presione el mismo.

Para usar la función de la placa que está sobre el botón, presione al mismo tiempo que **SHIFT**.

### Uso del FUNCTION en el control remoto

**FUNCTION** se sustituye a los botones de función (**TAPE, TUNER, AUX/VIDEO, CD**) de la unidad principal.

Cada vez que **FUNCTION** es presionado estando la unidad encendida, la siguiente función es seleccionada en forma cíclica.

### ► PRESET en el control remoto

La función es la misma que la de ◀▶ en la unidad principal.

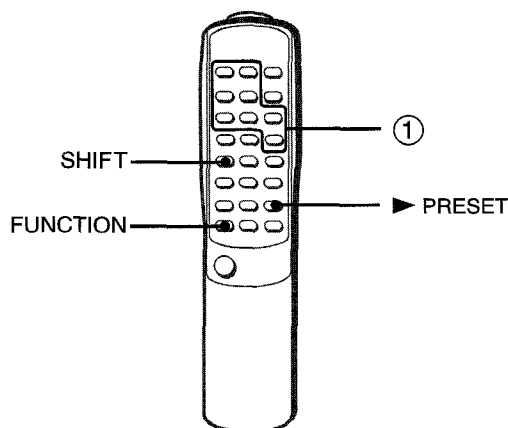

### NOTA

- Si la unidad no va a ser utilizada durante mucho tiempo, quite las pilas para evitar las posibles fugas de electrolito.
- El control remoto quizá no funcione correctamente cuando:
  - La línea de visión entre el control remoto y el sensor del control remoto al lado de **TAPE** sea expuesta a una luz intensa como la luz directa del sol.
  - Otros controles remotos (de un televisor, etc.) estén siendo utilizados cerca de esta unidad.

## ANTES DE LA OPERACION

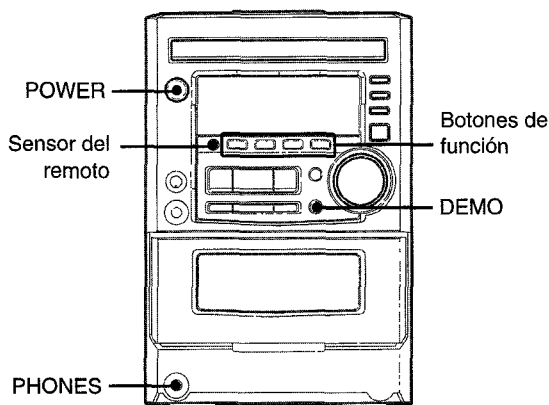

### Para encender la unidad

Pulse uno de los botones de función (**TAPE, TUNER, AUX/VIDEO CD**). La reproducción del disco o de la cinta insertada empezará o se recibirá la emisora previamente sintonizada (función de reproducción directa).

También podrá utilizar **POWER**.

### Para apagar la unidad

Presione **POWER**.

### Demo (Demostración)

Cuando el cable de alimentación no está conectado, aparecerán en la pantalla las funciones de la unidad. Cuando la unidad está encendida DEMO es sustituida por la operación display. Cuando la unidad esté apagada DEMO aparecerá otra vez.

### Para cancelar DEMO

Pulse **DEMO**. Aparece la visualización del reloj. (Para ajustar la hora actual, vea "AJUSTE DEL RELOJ" en la página 16.) Para reactivar DEMO, pulse **DEMO** de nuevo.

### Utilización de los auriculares

Conecte los auriculares a la toma **PHONES** con una miniclavija estéreo (ø3,5 mm).

Mientras estén conectados los auriculares, no saldrá sonido de los altavoces.



## AJUSTANDO EL SONIDO

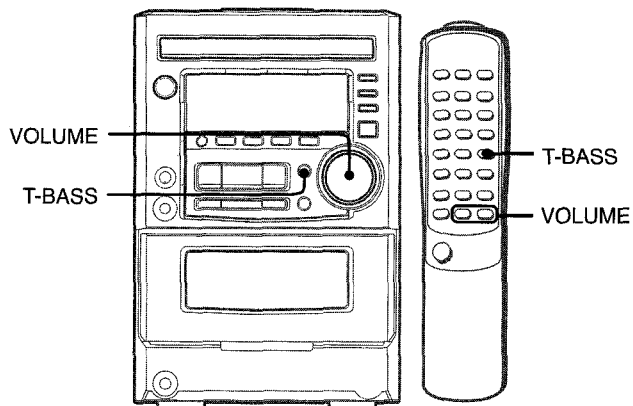

### VOLUMEN

Haga girar **VOLUME** en la unidad principal, o pulse **VOLUME** en el control remoto.

El nivel de volumen aparece en el visualizador en forma de número entre 0 y MAX (31).

El volumen se ajusta automáticamente al nivel 20 cuando se apaga el equipo con el volumen puesto en el nivel 21 o más.

### SISTEMA SUPER T-BASS

El sistema T-BASS realza el realismo del sonido de baja frecuencia.

**Pulse T-BASS.**

Cada vez que es pulsado, el nivel cambia. Seleccione según su preferencia uno de los tres niveles o la posición de apagado.

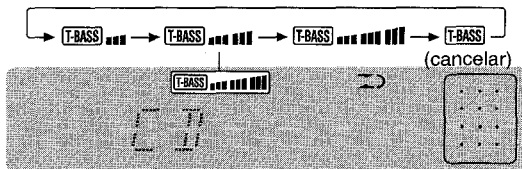

### NOTA

El sonido de baja frecuencia tal vez se distorsione cuando se utilice el sistema T-BASS con un disco o una cinta cuyo sonido de baja frecuencia haya sido realizado originalmente. En este caso, cancele el sistema T-BASS.

## ECUALIZADOR GRAFICO

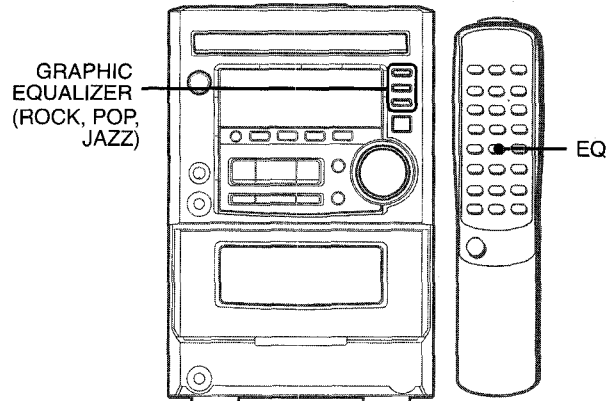

Esta unidad provee las siguientes tres diferentes curvas de ecualización.

**ROCK:** Sonido potente que realza los agudos y los graves.

**POP:** Más presencia en las voces y en la gama de registro medio.

**JAZZ:** Frecuencias inferiores desacentuadas para música tipo jazz.

**Pulse uno de los botones GRAPHIC EQUALIZER**

La ecualización seleccionada aparecerá en la pantalla.



**Para cancelar la ecualización**

Pulse el botón seleccionado de nuevo. "GEQ OFF" se visualiza.

**Para seleccionar con el control remoto**

Pulse **EQ** varias veces. El modo GEQ se visualiza según el siguiente ciclo.

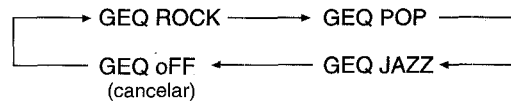

# SINTONIZACION MANUAL

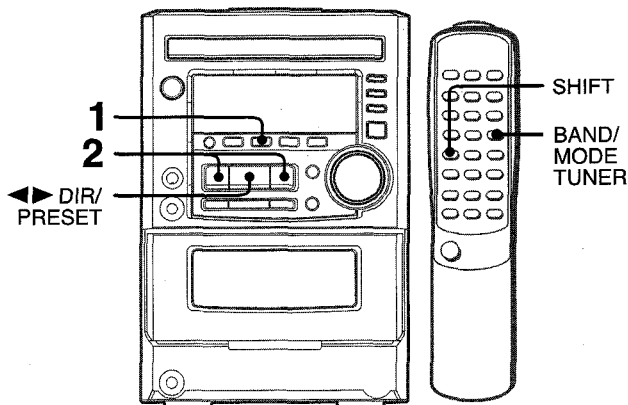

**1** Pulse **TUNER/BAND** repetidamente para seleccionar la banda preferida.

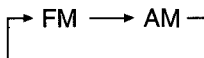

Si se pulsa **TUNER/BAND** mientras que la alimentación está desconectada, se recibirá la emisora previamente sintonizada (función de reproducción directa.)

**Para seleccionar una banda con el control remoto**  
Pulse **BAND/MODE TUNER** repetidamente.

**2** Pulse **◀◀ DOWN** o **▶▶ UP** para seleccionar una emisora.

Cada vez que pulse el botón la frecuencia cambiará. Cuando se reciba una emisora, "TUNE" se visualizará durante 2 segundos. Durante la recepción estéreo por FM, se visualizará "((Ⓜ))".

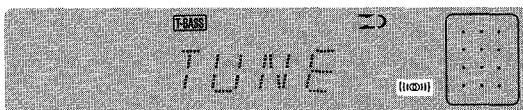

**Para buscar rápidamente una emisora (búsqueda automática)**

Mantenga **◀◀ DOWN** o **▶▶ UP** pulsado hasta que la frecuencia se ponga a cambiar rápidamente. Después de sintonizar una emisora, termina la búsqueda.

Para detener manualmente la búsqueda automática, pulse **◀◀ DOWN** o **▶▶ UP**.

- La búsqueda automática quizá no pare en estaciones cuyas señales sean muy débiles.

**Cuando una radiodifusión estéreo tenga ruido**

Pulse **BAND/MODE TUNER** al mismo tiempo que **SHIFT** en el control remoto. "MONO" aparecerá en el visualizador. El ruido se reduce aunque la recepción es monoaural. Para restaurar la recepción estéreo, vuelva a pulsar esos botones de manera que desaparezca "MONO".

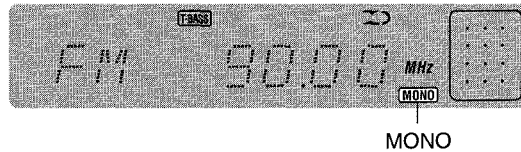

**Para cambiar el intervalo de sintonización de AM**

El ajuste por omisión del intervalo de sintonización de AM es de 10 kHz/paso. Si utiliza esta unidad en una zona donde el sistema de asignación de frecuencias sea de 9 kHz/paso, cambie el intervalo de sintonización.

Pulse **POWER** mientras pulsa **◀◀ DIR/PRESET** cuando la unidad esté encendida.

Para reponer el intervalo, repita este procedimiento.

**NOTA**

Cuando se cambie el intervalo de sintonización de AM, todas las emisoras preajustadas se borrarán. Las emisoras preajustadas tendrán que ajustarse de nuevo.

## PREAJUSTE DE EMISORAS

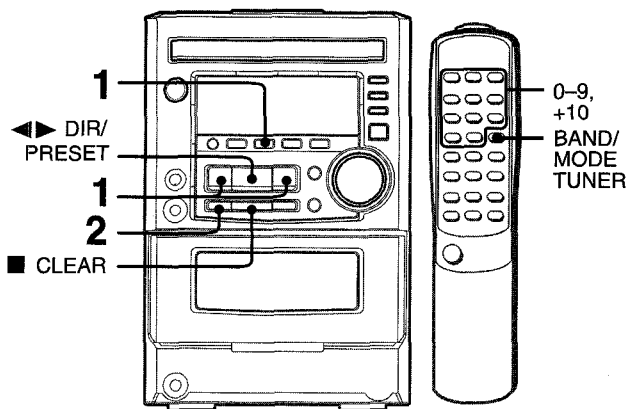

La unidad puede almacenar un total de 32 emisoras (Cada banda tiene un máximo de 20 emisoras para ajustar). Cuando almacene una emisora, a esa emisora se le asignará un número de preajuste. Utilice el número de preajuste para sintonizar directamente una emisora preajustada.

**1 Pulse TUNER/BAND para seleccionar una banda, y pulse ◀ DOWN o ▶ UP para seleccionar una emisora.**

**2 Pulse ■ SET para almacenar la emisora.**

A las emisoras de cada banda se les asigna un número de preajuste en orden consecutivo empezando por el 1.

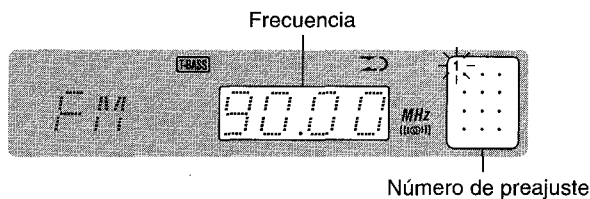

**3 Repita los pasos 1 y 2.**

La próxima estación no se grabará si el total de emisoras preajustadas es 32 para todas las bandas o un total de 20 emisoras preajustadas por una banda ha sido ya almacenada.

## SINTONIZACION MEDIANTE NUMERO DE PREAJUSTE

Utilice el control remoto para seleccionar directamente el número de preajuste.

**1 Pulse BAND/MODE TUNER para seleccionar una banda.**

**2 Pulse los botones numéricos para 0-9 y +10 para seleccionar un número preajustado.**

*Ejemplo:*

Para seleccionar el número de preajuste 20, pulse +10, +10 y 0.  
Para seleccionar el número de preajuste 15, pulse +10, y 5.

**Selección de un número de preajuste en la unidad principal**

Pulse TUNER/BAND para seleccionar una banda. Luego, pulse ◀ DIR/PRESET repetidamente.

Cada vez que pulse ◀ DIR/PRESET se seleccionará el siguiente número más alto.

**Para borrar una emisora preajustada**

Seleccione el número de memorización de la emisora que desee borrar con los botones numéricos. Luego, pulse ■ CLEAR y el botón ■ SET antes de que pasen 4 segundos.

Los números de preajuste de más alta numeración de entre todas las demás estaciones, también disminuirán en uno.



### REPRODUCCION REPETIDA

Una de las canciones puede ser reproducida en forma repetida.

Para repetir el disco entero, encienda "↺".

Para repetir la canción deseada, encienda "↺ 1".

### Pulse REPEAT al mismo tiempo que SHIFT en el control remoto

Cada vez que es pulsado, las operaciones pueden ser seleccionadas cíclicamente.

- a) ↺
- b) ↺ 1
- c) Cancelar

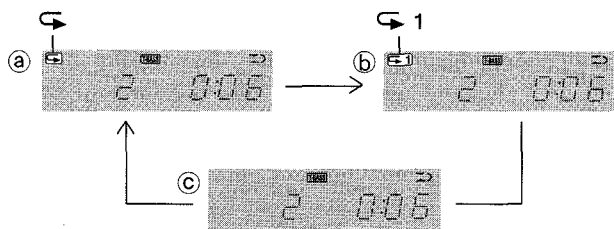

### NOTA

- Durante la reproducción "↺", puede llevarse a cabo la reproducción aleatoria.
- Al iniciar la reproducción aleatoria durante una reproducción "↺ 1", se cancelará la reproducción repetida.
- Para repetir solo las pistas seleccionadas, programe las pistas deseadas (vea abajo) antes de elegir la función "↺". Para cancelar la reproducción repetida, pulse el botón de nuevo.

## REPRODUCCION PROGRAMADA

Se podrá programar un máximo de 30 canciones del disco introducido.

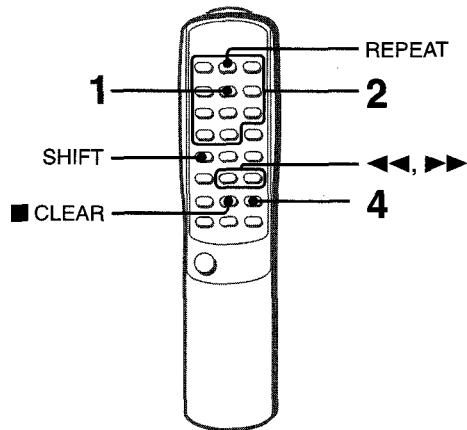

Utilice el control remoto.

### 1 Pulse PRGM mientras presiona SHIFT en el modo de parada.

"PRGM" parpadeará en el visualizador.



### 2 Pulse los botones numéricos 0-9 y +10 para programar una canción.

Ejemplo:

Para seleccionar la canción número 12, pulse +10, y 2.

Para seleccionar la canción número 20, pulse +10, +10 y 0.

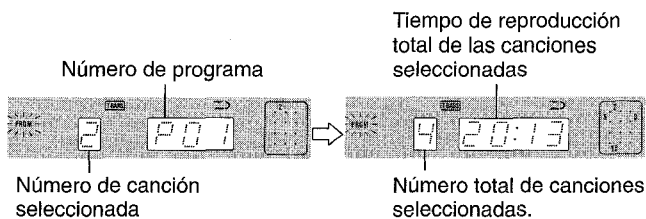

### 3 Repita el paso 2 para programar otras canciones.

### 4 Pulse ▶ para iniciar la reproducción.

### Para comprobar el programa

Cada vez que se pulsa ◀◀ o ▶▶ en el modo de parada, un número de canción y un número de programa aparecen en el visualizador.

### Para borrar el programa

Presione ■ CLEAR en el modo de parada.

### Para añadir canciones al programa

Antes de reproducir, repita el paso 2. La canción se programará después de la última canción.

### Para cambiar las canciones programadas

Borre el programa y repita todos los pasos de programación.

### Para reproducir canciones programadas repetidamente

Después de programar las canciones, pulse REPEAT al mismo tiempo que SHIFT en el control remoto. Se enciende "↺" en el visualizador.

### NOTA

- Durante la reproducción programada, las siguientes operaciones no podrán ser realizadas:
  - Reproducción aleatoria.
  - Repetición de una pista (↺ 1).
- Si el tiempo programado es más de 99:59 minutos o si la pista 31 y en adelante del disco son programadas, el tiempo total de reproducción mostrará --:-- en el visualizador.

# OPERACIONES BASICAS

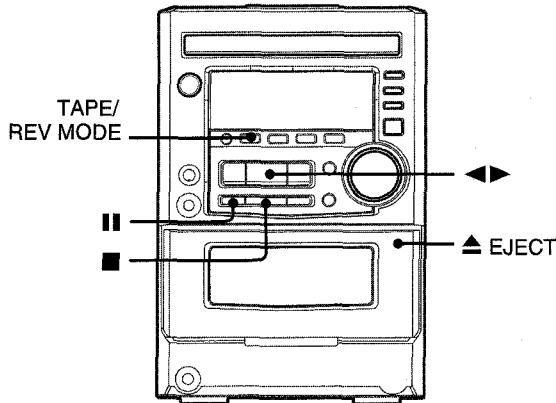

## INSERCIÓN DE UNA CINTA

- Puede seleccionar un modo de inversión para reproducir uno o ambos lados.
- Utilice cintas tipo I (normales), tipo II (alta/CrO<sub>2</sub>) o tipo IV (metal) para la reproducción.

Pulse **TAPE/REV MODE** y pulse la marca **EJECT** para abrir el porta casete.

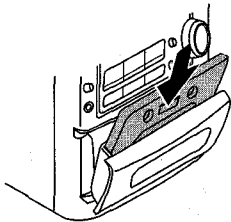

Introduzca una cinta con el lado expuesto hacia abajo. Empuje el porta casete para cerrar.

### Para seleccionar el modo de inversión

Cada vez que presione **TAPE/REV MODE**, el modo de inversión cambiará.

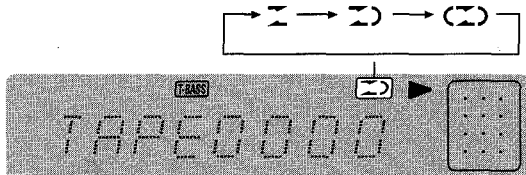

- Para reproducir una cara solamente, seleccione **I**.
- Para reproducir de la cara delantera a la trasera una vez solamente, seleccione **I**.
- Para reproducir repetidamente ambas caras, seleccione **I**.

## REPRODUCCION DE UNA CINTA

Introduzca una cinta. Luego pulse **▶◀** para iniciar la reproducción.

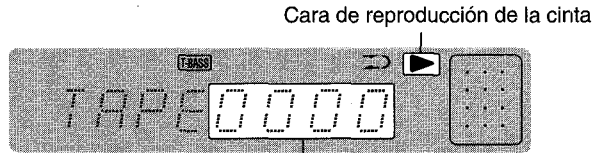

El contador de cinta indica el movimiento de la cinta

- ▶ : La cara delantera está siendo reproducida. (hacia adelante)
- ◀ : La cara trasera está siendo reproducida. (invertida)

- Para detener la reproducción, pulse **■**.
- Para hacer una pausa en la reproducción, pulse **II**. Para reanudar la reproducción, púselo otra vez.
- Para cambiar la cara de reproducción, pulse **◀▶ DIR/PRESET** en el modo de reproducción o en el de pausa.
- Para avanzar rápidamente o rebobinar, pulse **◀◀** o **▶▶** en el modo de parada. Luego pulse **■** para detener la cinta.

### Para iniciar la reproducción cuando la alimentación esté desconectada (función de reproducción directa)

Pulse **TAPE**. La alimentación se conectará y la reproducción de la cinta insertada comenzará.

### Para poner el contador de cinta a 0000

Pulse **■ CLEAR** en el modo de parada. El contador también se pondrá en 0000 cuando se abra el porta casete.

### Acerca de las cintas de casete

- Para evitar el borrado accidental, después de la grabación rompa con un desatornillador u otra herramienta puntiaguda las lengüetas de plástico del casete.

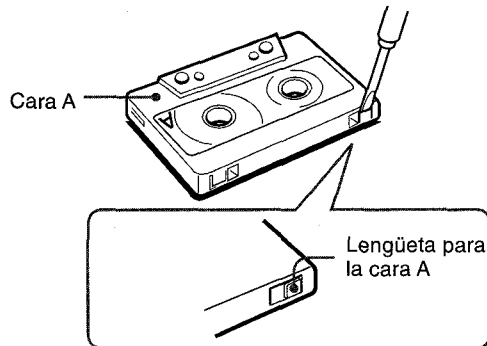

Para volver a grabar en una cinta, tape las aberturas con cinta adhesiva, etc.

- Las cintas de 120 minutos o más son extremadamente finas y se deforman o estropean fácilmente. No son recomendadas.
- Tense la cinta con un lapicero o herramienta similar antes de utilizarla. La cinta floja podrá romperse o atascarse en el mecanismo.

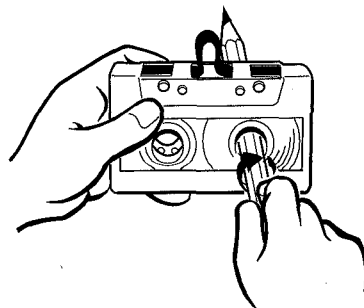

## GRABACION BASICA

Esta sección explica cómo realizar una grabación desde el tuner, el tocador de discos compactos, o desde una equipo externo.

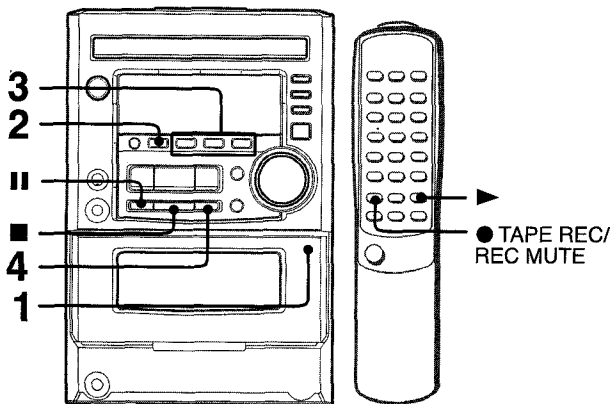

## Preparación

- Solo las cintas tipo I (normal) pueden ser grabadas.
- Rebobine la cinta hasta el punto donde vaya a empezar la grabación.

## 1 Inserte la cinta que vaya a grabar en la platina.

Introduzca la cinta con el lado en que va a grabar primero dando la cara hacia afuera de la unidad y con el lado expuesto hacia abajo.

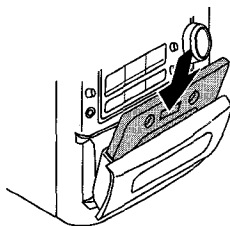

## 2 Pulse TAPE/REV MODE para seleccionar el modo de inversión.

Para grabar en una cara solamente, seleccione  $\Sigma$ .  
Para grabar en ambas caras, seleccione  $\Sigma$ ) o ( $\Sigma$ .

## 3 Pulse función (TUNER, AUX/VIDEO o CD) y prepare la fuente para grabar.

**Para grabar de un disco compacto**, presione CD e introduzca el disco.

**Para grabar de una radiodifusión**, pulse TUNER/BAND y sintonice la emisora.

**Para grabar de una fuente de sonido conectada**, pulse AUX/VIDEO y comience la reproducción.

## 4 Presione ● REC/REC MUTE para iniciar la grabación.

Cuando la función seleccionada sea CD, la reproducción y la grabación empezarán simultáneamente.

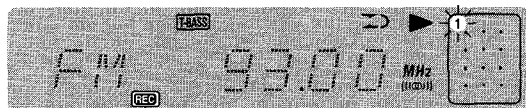

REC

Para detener la grabación, presione ■.

Para detener la grabación, pulse II (puede aplicarse cuando la fuente sea TUNER o AUX/VIDEO). Para continuar la grabación, pulse de nuevo.

## Para iniciar la grabación con el control remoto

Pulse primero ● TAPE REC/REC MUTE y luego pulse ► antes de que pasen 2 segundos.

## Ajuste del sonido durante la grabación

El volumen y tono de los altavoces o auriculares pueden variarse libremente sin que afecten a la grabación.

## PARA INSERTAR UN ESPACIO EN BLANCO

La inserción de blancos de 4 segundos puede servirle para localizar el comienzo de una canción en otros equipos. Esta unidad puede insertar blancos sólo cuando la fuente es TUNER o AUX/VIDEO.

## 1 Pulse ● REC/REC MUTE durante la grabación o mientras la pausa de grabación.

REC parpadeará en menos de 4 segundos la cinta correrá sin grabar. Después de los 4 segundos, la platina entrará la pausa automáticamente.

## 2 Pulse II para reanudar la grabación.

**Para insertar un espacio en blanco de menos de 4 segundos**, pulse ● REC/REC MUTE de nuevo, mientras REC está parpadeando.

**Para insertar un espacio en blanco de más de 4 segundos**, después de que la platina entre el modo de pausa, pulse ● REC/REC MUTE.

Cada vez que pulse ● REC/REC MUTE se introducirá una pausa de 4 segundos.

*\*Esta unidad no tiene la función que le permite localizar el comienzo de una canción.*

## NOTA

La grabación no podrá realizarse cuando tenga seleccionada la función TAPE.

## Para borrar una grabación

Asegúrese de que el micrófono no está conectado a la unidad.

- 1 Inserte la cinta que vaya a borrar en la platina.
- 2 Ponga la cinta en el punto donde vaya a empezar a borrar.
- 3 Ponga el modo de inversión pulsando el botón TAPE/REV MODE.
- 4 Pulse AUX/VIDEO y apague el equipo conectado.
- 5 Pulse ● REC/REC MUTE para iniciar el borrado.

# AI EDICION DE GRABACION

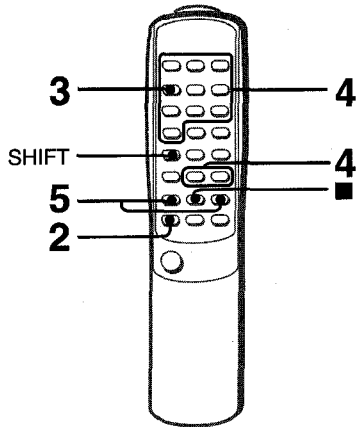

La función de edición de grabación AI permite grabar un disco compacto en una cinta sin tener que preocuparse de la longitud de la cinta o de las canciones. Cuando el disco compacto está introducido, la unidad automáticamente calcula el total de la duración de las canciones. Si es necesario, el orden de las canciones se cambiará para que ninguna de ellas esté cortada.  
(AI: Inteligencia Artificial)

## NOTA

AI no funcionará desde un punto en la mitad de la cinta. La cinta debe ser grabada desde el principio de cada cara.

Utilice el control remoto desde los pasos 2 a 5.

### 1 Introduzca la cinta en la platina.

Introduzca la cinta con la cara para grabar primero mirando hacia fuera de la unidad.

### 2 Pulse FUNCTION repetidamente hasta "CD" aparezca entonces cargue el disco compacto.

### 3 Pulse EDIT/CHECK una vez mientras al mismo tiempo que SHIFT.

"EDIT" encenderá y "AI" parpadeará en el visualizador.

AI EDIT

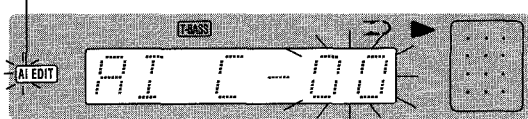

Cada vez que pulse, el visualizador cambiará de la manera siguiente.

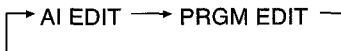

### 4 Pulse los botones numéricos 0-9 para designar la longitud de la cinta.

Pueden especificarse de 10 a 99 minutos.

Ejemplo: Cuando utilice una cinta de 60 minutos, pulse 6 y 0.

En unos pocos segundos, las canciones para grabar en cara de la cinta son determinadas.

- ◀▶ puede utilizar para designar la longitud de la cinta.

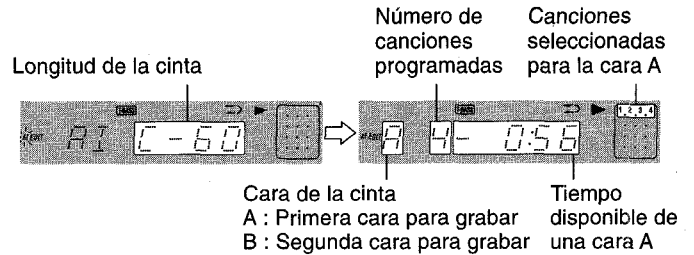

### 5 Pulse primero ● TAPE REC/REC MUTE y luego pulse ▶ en menos de 2 segundos para comenzar la grabación.

La cinta se rebobinará desde el principio de la cara mirando hacia afuera, dejando un segmento de 10 segundos, después de eso la grabación comenzará. Cuando (la cara A) termine, comenzará la grabación de (la cara B).

### Para parar la grabación

Pulse ■. La grabación y el disco compacto se pararán simultáneamente.

### Para borrar el programa de edición

Pulse ■ CLEAR dos veces para que "EDIT" desaparezca del visualizador.

### Para comprobar el orden de las canciones programadas

Antes de grabar, pulse EDIT/CHECK al mismo tiempo que SHIFT para seleccionar la cara A o B, después pulse ◀▶ repetidamente.

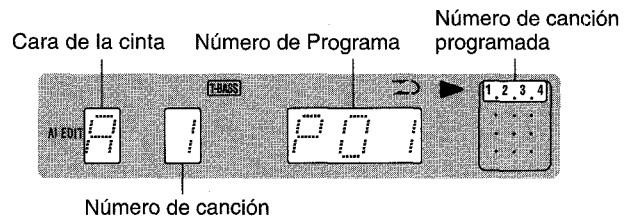

### Tiempo de casetes y de edición

El tiempo real de grabación de la cinta es normalmente un poco más largo que el especificado en la etiqueta. Esta unidad puede programar las canciones para utilizar un tiempo extra. Cuando el tiempo total de grabación es un poco más largo el especificado después de la edición, el visualizador muestra el tiempo extra (sin una marca negativa) en lugar del tiempo disponible en la cinta que aparecerá (con una marca negativa).

## NOTA

- La grabación no se producirá si cualquiera de las lengüetas de grabación de la cinta están rotas.
- La función AI de edición no puede usarse con discos que contengan 31 canciones o más.



# EDICION DE GRABACION PROGRAMADAS

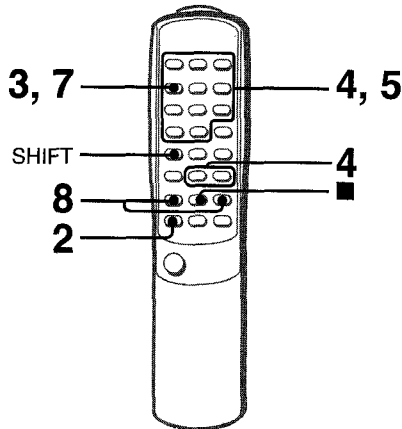

En la función de grabación de edición programada, las canciones pueden ser programadas al mismo tiempo que comprueba el tiempo en cada una de las caras de la cinta.

## NOTA

Esta función no comenzará desde un punto en la mitad de la cinta. La casete debe ser grabada desde el principio de cada cara.

Utilice el control remoto desde los pasos 2 a 8.

### 1 Introduzca la cinta en la platina.

Introduzca la cinta con la cara para grabar primero mirando hacia fuera de la unidad.

### 2 Pulse FUNCTION repetidamente hasta "CD" aparezca entonces cargue el disco compacto.

### 3 Pulse EDIT/CHECK dos veces al mismo tiempo que SHIFT.

"EDIT" encenderá y "PRGM" parpadeará en el visualizador.

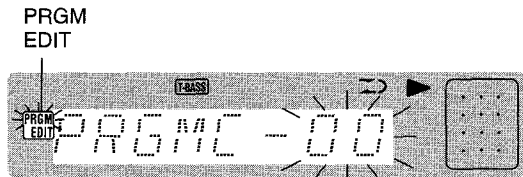

### 4 Pulse los botones numéricos 0-9 para designar la longitud de la cinta.

Pueden especificarse de 10 a 99 minutos.

Ejemplo: Cuando utilice una cinta de 60 minutos, pulse 6 y 0.

• ◀◀ y ▶▶ puede utilizar para designar la longitud de la cinta.

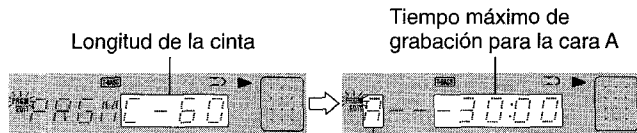

Cara A de la cinta (cara frente)

### 5 Pulse los botones numéricos 0-9 y +10 para programar una canción.

Ejemplo: Para seleccionar la canción número 10, pulse +10 y 0.

### 6 Repita el punto 5 para el resto de las canciones para la cara A.

Una canción que dure más tiempo que el disponible no puede ser programada.

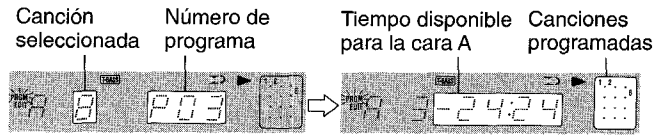

### 7 Pulse EDIT/CHECK al mismo tiempo que SHIFT para seleccionar la cara B y programar canciones para esta cara B.

Después de confirmar "B" en el visualizador, repita el punto 5.

Cara B de la cinta (cara reversa)

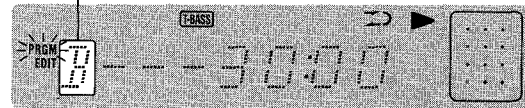

### 8 Pulse ● TAPE REC/REC MUTE y luego pulse ▶ en menos de 2 segundos para comenzar la grabación.

La cinta se rebobinará desde el principio de la cara mirando hacia afuera, dejando un segmento de 10 segundos, después de eso la grabación comenzará. Cuando (la cara A) termine, comenzará la grabación de (la cara B).

### Para parar de grabar

Pulse ■. La grabación y el disco compacto se pararán simultáneamente.

### Para comprobar el orden de las canciones programadas

Antes de grabar, pulse EDIT/CHECK al mismo tiempo que SHIFT para seleccionar la cara A o B, después pulse ◀◀ o ▶▶ repetidamente.

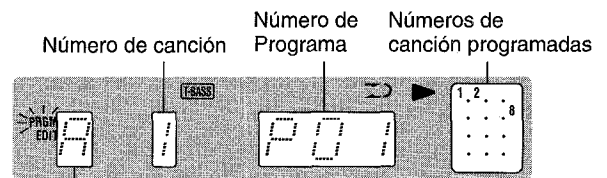

Cara de la cinta

### Para cambiar el programa de cada cara

Pulse EDIT/CHECK al mismo tiempo que SHIFT para seleccionar la cara A o B y después pulse ■ CLEAR para borrar el programa en la cara seleccionada. Luego programe las canciones de nuevo.

### Para borrar el programa editado

Pulse ■ CLEAR dos veces para que "EDIT" desaparezca del visualizador.

## NOTA

La grabación no se producirá si cualquiera de las lengüetas de grabación de la cinta están rotas.

## MEZCLA CON MICROFONO

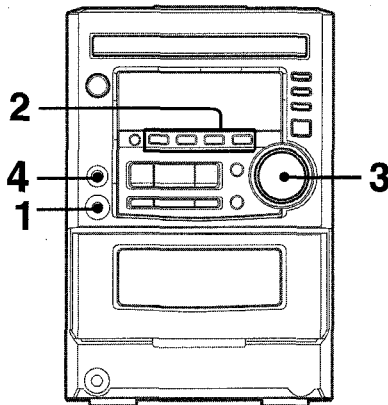

Un micrófono (no incluido) puede ser conectado a esta unidad, permitiéndole cantar junto con las fuentes de música. Utilice el micrófono con una mini clavija (ø3.5 mm)

### Antes de conectar un micrófono

Ajuste el **MIC VOL** al **MIN**.

#### 1 Conecte su micrófono a la toma de MIC.

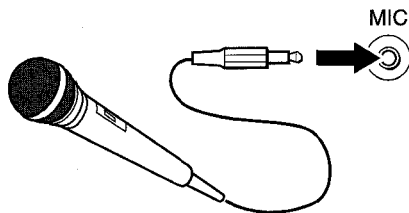

**2 Pulse uno de los botones de función para seleccionar la fuente para mixar, y comience la reproducción de esa fuente.**

**3 Ajuste el volumen y tono de la fuente.**

**4 Ajuste el volumen del micrófono con el MIC VOL.**

Si se selecciona la función **TAPE** como fuente, el sonido del micrófono será emitido por los altavoces sólo durante la reproducción de la cinta.

### Para grabar el sonido del micrófono mezclado con la fuente de sonido

Siga el procedimiento usado para grabar de una fuente de sonido (vea la página 12).

No se puede utilizar la función **TAPE** para mezclar grabaciones.

### Cuando no utilice el micrófono

Ajuste el **MIC VOL** en **MIN** y retire el micrófono de la toma **MIC**.

### NOTA

- Si el micrófono es sostenido muy cerca de los altavoces, un chirrido puede producirse. En este caso, aleje el micrófono de los altavoces o disminuya el nivel de sonido usando el volumen.
- Si el sonido por el micrófono es extremadamente alto, puede ser distorsionado. En este caso, gire el control del volumen.

### Micrófono recomendado

Se recomienda el uso de un micrófono tipo unidireccional para la prevención de chirridos. Contacte a su distribuidor Aiwa para más detalles.

## AJUSTE DEL RELOJ

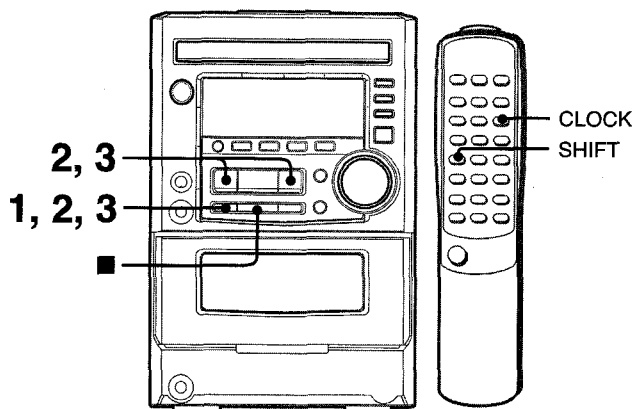

- 1 Pulse **CLOCK** una vez al mismo tiempo que **SHIFT** en el control remoto, y luego pulse **SET** en menos de **4 segundos**.

La hora parpadeará.



- 2 Pulse **DOWN** o **UP** para designar la hora, y luego pulse **SET**.

La hora dejará de parpadear y empezará a parpadear el minuto.

- 3 Pulse **DOWN** o **UP** para designar el minuto, y luego pulse **SET**.

El minuto dejará de parpadear en el visualizador y el reloj empezará desde 00 segundos.

### Para visualizar la hora actual

Pulse **CLOCK** al mismo tiempo que **SHIFT** en el control remoto. La hora aparece en menos de 4 segundos.

Sin embargo, la hora no puede visualizarse durante la grabación.

### Para cambiar por el sistema de 24 horas

Pulse **CLOCK** al mismo tiempo que **SHIFT** en el control remoto, y luego pulse **■** en menos de 4 segundos.

Repita el mismo procedimiento para restaurar el sistema de 12 horas.

### Si la visualización del reloj parpadea

Esto se deberá a una interrupción en el suministro de alimentación. La hora tendrá que ponerse de nuevo.

Si la alimentación se interrumpe durante más de 24 horas, todos los ajustes almacenados en la memoria después de adquirir la unidad tendrán que ajustarse otra vez.

## AJUSTE APAGADO AUTOMÁTICO PARA DORMIR (TEMPORIZADOR) EDITADA

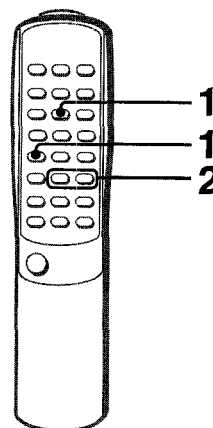

La unidad puede apagarse automáticamente a una hora especificada.

Utilice el control remoto.

- 1 Pulse **SLEEP** al mismo tiempo que **SHIFT**.

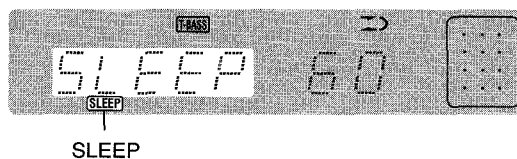

- 2 En menos de 4 segundos pulse **DOWN** o **UP** para especificar la hora de apagado.

Cada vez que pulse el botón el tiempo cambia entre 5 y 240 minutos 5 minutos cada vez.

Tiempo especificado



**Para comprobar el tiempo disponible antes de apagarse**  
Pulse **SLEEP** una vez al mismo tiempo que **SHIFT**. El tiempo aparecerá en menos de 4 segundos.

### Para cancelar el temporizador de sueño

Pulse **SLEEP** dos veces al mismo tiempo que **SHIFT** para que "SLEEP OFF" aparezca en el visualizador.



## AJUSTANDO EL TEMPORIZADOR

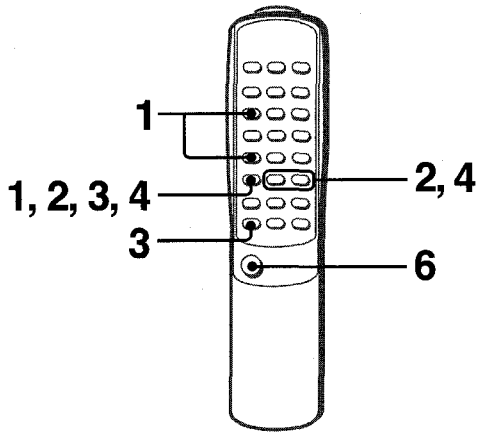

La unidad puede encenderse a una hora específica cada día con el temporizador.

### Preparación

Asegúrese que el reloj tiene la hora correcta (ver pag. 16)

Utilice el control remoto.

- 1 Pulse TIMER una vez al mismo tiempo que SHIFT para visualizar "☉", y luego pulse **|| SET** en menos de 4 segundos.**

"☉" aparecerá y la hora parpadeará.

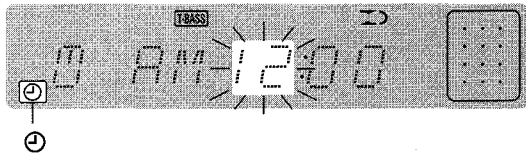

### NOTA

Si pulsa **|| SET** después de 4 segundos otra operación puede comenzar

- 2 Ajuste la hora de timer-on pulsando **◀ DOWN** o **▶ UP**, y luego pulse **|| SET**. Repita la operación para ajustar los minutos.**



Después de designar la hora de encendido automático, uno de los nombres de fuente parpadeará en el visualizador.

- 3 Pulse FUNCTION repetidamente para seleccionar una fuente, y luego pulse **|| SET**.**

El nombre de la fuente seleccionada parpadeará.



- Los **◀** y **▶** también están disponibles para seleccionar una fuente.
- Si pulsa **TUNER**, la banda no puede ser seleccionada en este momento

- 4 Pulse **◀ DOWN** o **▶ UP** para seleccionar el tiempo de activación del temporizador, y luego pulse **|| SET**.**

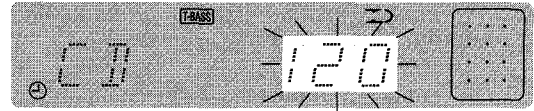

Puede ajustar la duración del temporizador de 5 a 240 minutos, 5 minutos cada vez.

- 5 Preparación de la fuente.**

**Para escuchar el disco compacto**, introduzca el disco.

**Para escuchar la cinta**, introduzca ésta en la platina

**Para escuchar la radio**, busque una emisora.

**Para escuchar el equipo conectado a tomas VIDEO/AUX**, ajuste el temporizador de la fuente elegida (con un temporizador externo) y prepárelo para la reproducción.

- 6 Pulse POWER para apagar la unidad después de ajustar el volumen y el tono.**

"☉" Permanecerá en el visualizador después de apagar la unidad (Timer Standby Modo).

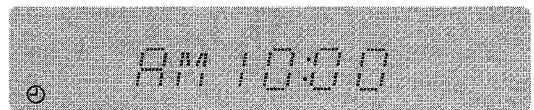

Cuando llega la hora seleccionada en timer-on, la unidad se enciende automáticamente en la fuente seleccionada.

El volumen se ajusta automáticamente a 20 cuando se apaga la unidad cuando el nivel del volumen está ajustado a 21 ó más.

### Para comprobar el tiempo especificado y la fuente.

Pulse **TIMER** al mismo tiempo que **SHIFT** en el control remoto. La hora de encendido automático, el nombre de la fuente seleccionada y el tiempo de activación del temporizador parpadearán por 4 segundos y por turno en el visualizador.

### Para cancelar el modo stanby del temporizador temporalmente

Pulse **TIMER** varias veces al mismo tiempo que **SHIFT** en el control remoto, hasta que "☉" o "☉ REC" desaparezca del visualizador.

Para restaurar la función stand-by del temporizador, pulse **TIMER** una o dos veces al mismo tiempo que **SHIFT**, para que "☉" o "☉ REC" aparezca en el visualizador.

### Utilizando la unidad mientras el temporizador es ajustado

Usted puede utilizar la unidad normalmente después de ajustar el temporizador.

Antes de apagar la unidad, siga el paso 5 para preparar la fuente y ajustar el volumen y el tono.

### NOTA

- El temporizador para reproducción y grabación no funcionarán a no ser que la unidad esté apagada.
- El equipo conectado no puede ser encendido o apagado por el temporizador de esta unidad. Utilice un temporizador externo.

## GRABACION CON TEMPORIZADOR

Es aplicable para las fuentes TUNER y AUX/VIDEO solamente (con un temporizador externo).

**Pulse TIMER varias veces al mismo tiempo que SHIFT en el control remoto, hasta que "☉ REC" parpadea en el visualizador, luego pulse **|| SET** en menos de 4 segundos.** Continúe igual que en los pasos explicados para el "AJUSTANDO EL TEMPORIZADOR" a partir del punto 2, introduzca la cinta para grabar en la platina después del punto 5.

## CONEXION DE UN EQUIPO OPCIONAL

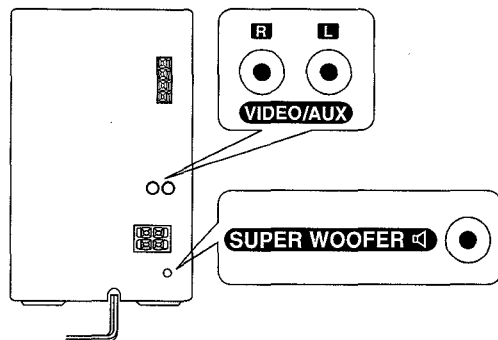

Consulte el manual de instrucciones del equipo conectado para tener más detalles.

- Los cables de conexión no han sido suministrados. Obtenga los cables de conexión necesarios.
- Consulte con su concesionario Aiwa en cuanto al equipo opcional.

### TOMAS VIDEO/AUX

Esta unidad puede introducir señales de sonido análogo a través de estas tomas.

Utilice un cable con clavijas fono RCA para conectar equipos de audio (tocabiscos, reproductores de discos láser, videos, etc.).

Conecte la clavija roja a la toma VIDEO/AUX R y la blanca a la toma VIDEO/AUX L.

#### Cuando conecte un tocadiscos

Utilice un tocadiscos Aiwa provisto de amplificador con ecualizador incorporado.

### TOMA SUPER WOOFER

Conecte un altavoz opcional de subgraves con un amplificador incorporado a esta toma.

## ESCUCHA DE FUENTES DE SONIDO EXTERNAS

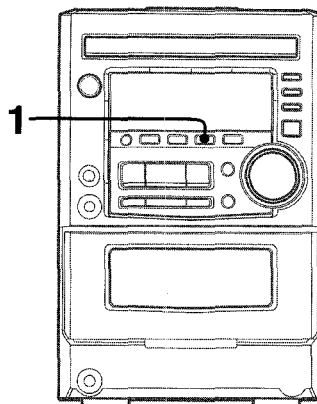

Para reproducir equipo conectado a las tomas de VIDEO/AUX, proceda de la forma siguiente:

#### 1 Pulse AUX/VIDEO.

"AUX" aparece en el visualizador.

#### 2 Haga la grabación en el equipo conectado.

#### Para cambiar u nombre de base en el visualizador

Cuando se pulsa AUX/VIDEO, "AUX" aparece inicialmente. Puede cambiarse a "TV" o "VIDEO".

Con la alimentación conectada, pulse POWER al tiempo que pulsa AUX/VIDEO. Repita el procedimiento para seleccionar uno de los nombres de base.



**GUIDADO Y MANTENIMIENTO**

El mantenimiento y cuidado ocasional de la unidad y software resultan necesarios para optimizar el funcionamiento de su unidad.

**Para limpiar la caja**

Utilice un paño suave y seco.

Si las superficies están muy sucias, utilice un paño suave humedecido un poco en una solución de detergente suave. No utilice disolventes fuertes tales como alcohol, bencina o diluyente porque éstos podrían estropear al acabado de la unidad.

**Para limpiar las cabezas y los puntos por donde pasa la cinta**

Después de cada 10 horas de uso, limpie las cabezas y los puntos por donde pasa la cinta con un casete de limpieza de cabezas o con un palillo con algodón humedecido con un líquido limpiador o con alcohol desnaturalizado. (Estos juegos de limpieza pueden ser obtenidos en comercios.)

Cuando limpie con un palillo con algodón, limpie la cabeza de grabación/reproducción, la cabeza de borrado cabrestante rodillos.

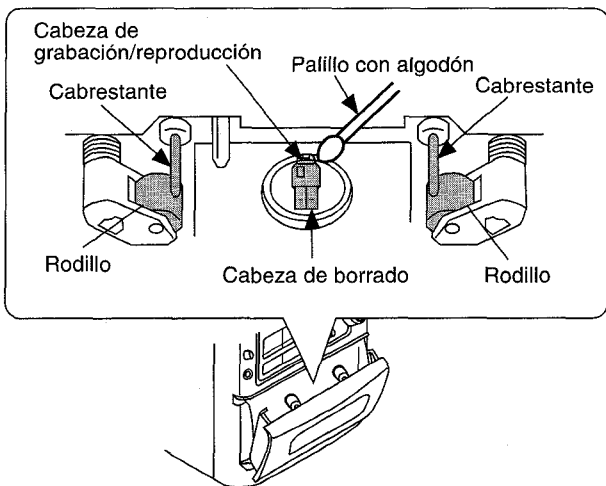

Después de limpiar las cabezas y los puntos por donde pasa la cinta con un casete de limpieza de cabezas líquido o con un palillo con algodón húmedo, espere a que las partes que ha limpiado hayan secado completamente antes de introducir una cinta.

**Para desmagnetizar las cabezas**

Las cabezas se magnetizan después de utilizarlas durante mucho tiempo. Esto puede reducir la gama de salida de las cintas grabadas y aumentar el ruido. Después de 20 a 30 horas de utilización, desmagnetice las cabezas con un desmagnetizador de venta en el comercio del ramo.

**Cuidado de los discos**

• Cuando un disco esté sucio, límpielo pasando un paño de limpieza desde el centro hacia afuera.

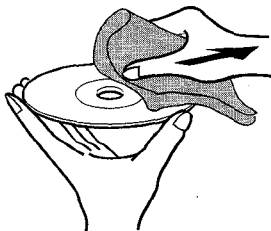

• Después de reproducir un disco, guárdelo en su caja. No deje los discos en lugares calientes o húmedos.

**Cuidado de las cintas**

- Guarde las cintas en sus cajas después de utilizarlas.
- No deje las cintas cerca de imanes, motores, televisores o cualquier otra fuente de magnetismo. Esto reducirá la calidad del sonido y causará ruidos.
- No exponga cintas a la luz directa del sol, ni las deje en el interior de un automóvil estacionado bajo la luz directa del sol.

**GUIA PARA LA SOLUCION DE PROBLEMAS**

Si la unidad no funciona como se describe en este manual de instrucciones, compruebe la guía siguiente:

**GENERALIDADES**

**No hay sonido.**

- ¿Está bien conectado el cable de alimentación de CA?
- ¿Hay alguna conexión mal hecha? (→ página 3).
- Puede haber un cortocircuito en los terminales de los altavoces.
  - Desconecte el cable de alimentación de CA y corrija las conexiones de los altavoces.
- ¿Se ha pulsado un botón de función equivocado?

**Sólo sale sonido de un altavoz.**

- ¿Está el otro altavoz desconectado?

**Ocurre un error en el visualizador o un mal funcionamiento.**

→ Ajuste de nuevo la unidad como se menciona arriba.

**SECCION DEL SINTONIZADOR**

**Hay un ruido de estática constante en forma de onda.**

- ¿Está conectada correctamente la antena? (→ página 3).
- ¿Es débil la señal?
  - Conecte una antena exterior.

**La recepción tiene interferencias o el sonido está distorsionado.**

- ¿Capta el sistema ruidos externos o distorsión de múltiples trayectorias?
  - Cambie la orientación de la antena.
  - Separe la unidad de otros aparatos eléctricos.

**SECCION DE LA PLATINA**

**La cinta no se mueve.**

- ¿Está la platina en el modo de pausa? (→ página 11)

**El sonido está desequilibrado o no alcanza la altura suficiente.**

- ¿Está sucia la cabeza de reproducción? (→ página 19).

**No es posible grabar.**

- ¿Está rota la lengüeta de prevención contra borrado? (→ página 11).
- ¿Está sucia la cabeza de grabación? (→ página 19).

**No es posible borrar la grabación.**

- ¿Está sucia la cabeza de borrado? (→ página 19).
- ¿Está utilizando una cinta de metal?

**No se emite sonido de alta frecuencia.**

- ¿Está sucia la cabeza de grabación/reproducción? (página 19).

**SECCION DEL REPRODUCTOR DE DISCOS COMPACTOS**

**El reproductor de discos compactos no puede reproducir.**

- ¿Está bien insertado el disco? (→ página 9).
- ¿Está sucio el disco? (→ página 19).
- ¿Afecta la condensación a la lente?
  - Espere una hora aproximadamente y pruebe otra vez.

**Para reajustar la unidad**

Si se produce alguna condición extraña en el visualizador o en las platinas, reajuste la unidad de la forma siguiente:

- 1 Pulse **POWER** para desconectar la alimentación.
- 2 Pulse **POWER** para conectar la alimentación mientras pulsa **CLEAR**. Todo lo que haya sido almacenado en la memoria después de haber adquirido la unidad se borrará.

Si no puede desconectarse la alimentación en el paso 1 debido a algún mal funcionamiento, reajuste la unidad desconectando el cable de alimentación de CA y conéctelo de nuevo y repita el paso 2.

# ESPECIFICACIONES

## Unidad principal XR-M25

### Sección del sintonizador de FM

Gama de sintonización	87.5 MHz a 108 MHz
Sensibilidad útil	13.2 dBf
Terminales de antena	75 ohmios (desequilibrada)

### Sección del sintonizador de AM

Gama de sintonización	530 kHz a 1710 kHz (pasos de 10 kHz) 531 kHz a 1602 kHz (pasos de 9 kHz)
-----------------------	---

Sensibilidad útil 350  $\mu$ V/m

Antena Antena de cuadrada

### Sección del amplificador

Potencia de salida 20W + 20W (1kHz, T.H.D. 10%, 6 ohmios)

Distorsión armónica total 0,08 % (10,5 W, 1 kHz, 6 ohmios)

Entradas VIDEO/AUX: 0,4 V

MIC: 1,8 mV (10 kohms)

Salidas SUPER WOOFER: 1,0 V

SPEAKERS: Acepta altavoces de 6 ohmios o más  
PHONES (minitoma estéreo): Acepta auriculares de 32 ohmios o más.

### Sección platina de casete

Formato de pista 4 pistas, 2 canales estéreo.

Respuesta de frecuencia Cinta de CrO<sub>2</sub>: 50 Hz – 16000 Hz

Cinta normal: 50 Hz – 15000 Hz

Relación de señal a ruido 50 dB (nivel de cresta de cinta CrO<sub>2</sub> por encima del 1 kHz)

Sistema de grabación Polarización de CA

Cabezas Grabación/Reproducción  $\times$  1

Cabeza de borrado  $\times$  1

### Sección reproductor de discos compactos

Láser Láser de semiconductor ( $\lambda = 780$  nm)

Convertidor D-A 1 bit dual

Relación de señal a ruido 75 dB (1 kHz, 0 dB)

Distorsión armónica 0,1% (1 kHz, 0 dB)

Fluctuación y trémolo No se puede medir

## GENERALIDADES

Alimentación CA : 120 V, 60 Hz

Consumo 50W

Dimensiones de la unidad principal (An  $\times$  Al  $\times$  Prof) 173  $\times$  255,2  $\times$  248,8 mm

Peso de la unidad principal 3,65 kg

## Sistema de altavoces

Tipo de caja 2 vías, reflejo de graves (de tipo pantalla magnética)

Altavoces Altavoz para graves : tipo cónico 120 mm  
Altavoz para agudos: tipo cerámico 20 mm

Impedancia 6 ohmios

Nivel de presión acústica 87 dB/W/m

Dimensiones (An  $\times$  Al  $\times$  Prof) 155  $\times$  253  $\times$  220 mm

Peso 2,6 kg

Las especificaciones y el aspecto exterior están sujetos a cambios sin previo aviso.

## DERECHOS DE AUTOR

Sírvase comprobar las leyes de derechos de autor relacionadas con la grabación de discos, de la radio o de cintas del país en el que se utilice el aparato.

## NOTA

Este equipo ha sido puesto a prueba y se encontró que cumple con los límites para un aparato de la clase B digital, siguiendo la Parte 15 de las Regulaciones de FCC. Estos límites están diseñados para proveer una protección razonable contra interferencias en una instalación residencial.

Este equipo genera, usa y puede radiar energía de radio frecuencia y, en caso de no ser usado e instalado de acuerdo a las instrucciones, podría causar interferencia nociva a la radio comunicación. Sin embargo, no existen garantías de que la interferencia no ocurrirá en una instalación en particular. Si este equipo llega a causar una interferencia nociva a la recepción de televisión o radio, que puede determinarse al encender o apagar la unidad, se aconseja al usuario que trate de corregir la interferencia con una o más de las siguientes medidas:

- Vuelva a orientar o a colocar la antena de recepción.
- Incremente la distancia de separación entre el equipo y el receptor.
- Conecte el equipo a una toma o a un circuito distinto de aquel en que conectó el receptor.
- Para ayuda consulte al distribuidor o a un técnico de radio/TV con experiencia.

## PRECAUCION

Los ajustes o modificaciones hechos a este producto, que no hayan sido aprobadas expresamente por el fabricante, podrán anular el derecho o autoridad de operar este producto.

# INDICE DE LAS PIEZAS

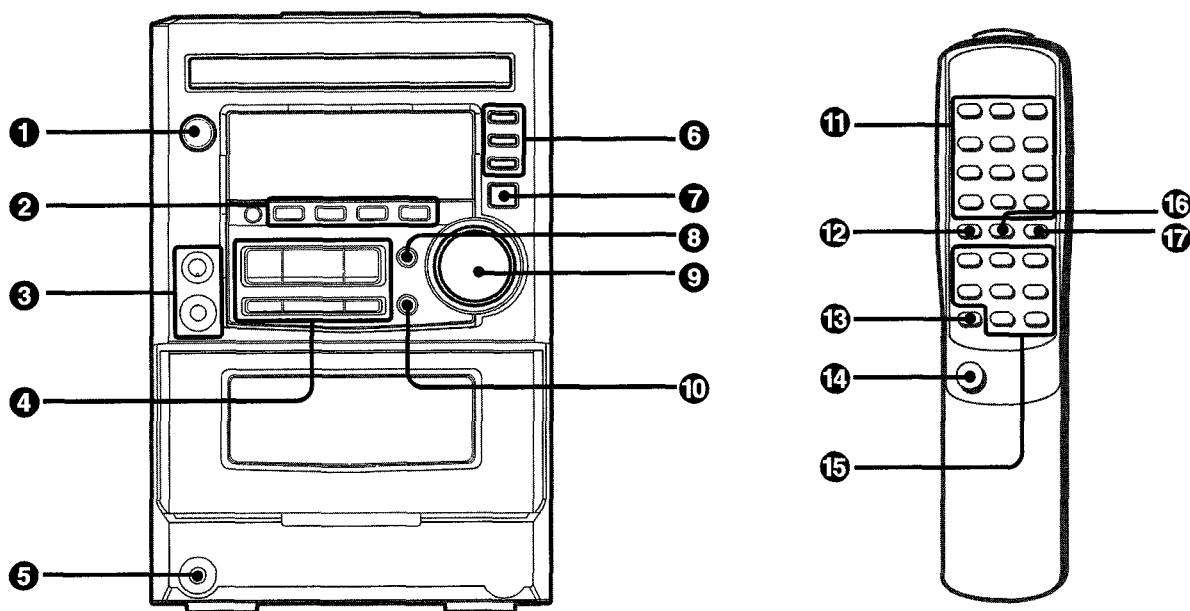

## Piezas Páginas

<b>1</b>	POWER .....	5
<b>2</b>	TAPE/REV MODE .....	11
	TUNER/BAND .....	7,8
	AUX/VIDEO .....	18
	CD .....	9
<b>3</b>	MIC VOL .....	15
	MIC .....	15
<b>4</b>	⏮/⏪ DOWN .....	7-11,13,14,16
	⏩/⏭ DIR/PRESET .....	7-14
	⏭/⏮ UP .....	7-11,13,14,16
	⏸ SET .....	8-12,16,17
	■ CLEAR .....	8-14
	● REC/REC MUTE .....	12-14
<b>5</b>	PHONES .....	5
<b>6</b>	GRAPHIC EQUALIZER (ROCK,POP,JAZZ) .....	6
<b>7</b>	CD OPEN/CLOSE .....	9
<b>8</b>	T-BASS .....	6
<b>9</b>	VOLUME .....	6
<b>10</b>	DEMO .....	5

## Piezas Páginas

<b>11</b>	0-9, +10 .....	8-10,13,14
	RANDOM .....	9
	REPEAT .....	10
	EDIT/CHECK .....	9,13,14
	PRGM .....	10
	TIMER .....	17
	SLEEP .....	16
	CLOCK .....	16
	BAND/MODE TUNER .....	7
<b>12</b>	SHIFT .....	5
<b>13</b>	FUNCTION .....	5
<b>14</b>	POWER .....	5
<b>15</b>	⏸ SET .....	8-12,16,17
	⏮/⏪ DOWN .....	7-11,13,14,16,17
	⏭/⏮ UP .....	7-11,13,14,16,17
	● TAPE REC/REC MUTE .....	12
	■ CLEAR .....	8-14
	▶ PRESET .....	9-14
	VOLUME(-,+)	6
<b>16</b>	EQ .....	6
<b>17</b>	T-BASS .....	6





## AVERTISSEMENT

POUR REDUIRE TOUT RISQUE DE COURT-CIRCUIT OU D'ELECTROCHOC, VEILLER A CE QUE L'APPAREIL SOIT A L'ABRI DE LA PLUIE OU DE L'HUMIDITE.

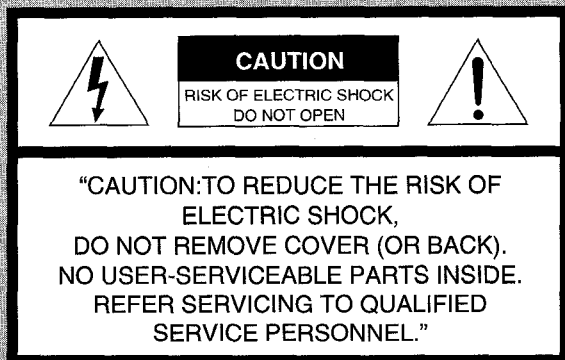

### Explication des symboles:



L'éclair se terminant par une flèche dans un triangle équilatéral prévient l'utilisateur de la présence de 'tension dangereuse' non isolée à l'intérieur de l'appareil ce qui peut provoquer des décharges électriques.



Le point d'exclamation dans un triangle équilatéral prévient l'utilisateur qu'il y a des instructions importantes concernant l'entretien et le fonctionnement dans les manuels joints à l'appareil.

## PRECAUTIONS

Lire bien attentivement et complètement le mode d'emploi avant de faire fonctionner l'appareil. Garder le mode d'emploi pour toute référence ultérieure. Tous les avertissements et précautions donnés dans ce manuel et sur l'appareil doivent être strictement suivis ainsi que les conseils de sécurité ci-dessous.

### Installation

- Eau et humidité** — ne pas utiliser cet appareil à proximité d'une source d'eau comme une baignoire, un lavabo, une piscine ou autres endroits humides.
- Chaleur** — ne pas utiliser cet appareil à proximité de source de chaleur, comme les sorties de chauffage, les fours et autres appareils générateurs de chaleur. Il ne doit pas être placé dans un endroit dont la température est inférieure à 5°C ou supérieure à 35°C.
- Surface d'utilisation** — Poser l'appareil sur une surface plane.
- Ventilation** — Veiller à ce qu'il y ait suffisamment d'espace autour de l'appareil afin qu'il y ait une bonne ventilation. Donner un espace de 10 cm à l'arrière et sur le dessus de l'appareil et 5 cm de chaque côté.
  - Ne pas placer l'appareil sur un lit, un tapis ou toute surface similaire ce qui pourrait bloquer les orifices de ventilation.
  - Ne pas installer l'appareil dans une bibliothèque, une armoire ou des étagères fermées où l'aération est insuffisante.
- Insertion d'objets et de liquide** — Veiller à ce qu'aucun objet ou liquide ne pénètre dans l'appareil par les orifices de ventilation.
- Chariots et support** — Manipuler l'appareil avec précaution lorsqu'il est posé sur un chariot ou un support. Des arrêts brusques ou une pression trop forte ou des surfaces inégales peuvent renverser le chariot ou l'appareil et le faire tomber.
 
- Condensation** — De la condensation peut se former sur la lentille du capteur du lecteur de CD lorsque:
  - l'appareil passe d'un endroit froid à un endroit chaud
  - le chauffage vient d'être mis
  - l'appareil est dans une pièce très humide
  - l'appareil est dans une pièce où se trouve une climatisation
 S'il y a de la condensation à l'intérieur de cet appareil, il risque de ne pas bien fonctionner. Dans ce cas, laisser l'appareil pendant quelques heures; essayer ensuite de le faire fonctionner.
- Installation sur mur ou plafond** — Cet appareil ne doit pas être fixé à un mur ou un plafond, à moins que le mode d'emploi ne le précise.

### Alimentation électrique

- Sources d'alimentation** — Brancher cet appareil uniquement sur les secteurs précisés dans le mode d'emploi et comme indiqué sur l'appareil
- Polarisation** — Par mesure de sécurité, certains appareils sont munis de prises polarisées qui ne peuvent être branchées que d'une seule façon sur secteur — S'il est difficile voire impossible de brancher la prise sur secteur, retourner la prise et essayer de nouveau.
 

Si vous avez toujours des difficultés à l'insérer dans la prise secteur, veuillez appeler un technicien pour remplacer la prise. Afin de ne pas abîmer le système de sécurité de la prise polarisée, ne pas forcer en la branchant sur secteur.
- Cordon d'alimentation secteur**
  - Pour débrancher le cordon d'alimentation secteur, retirer la fiche de la prise électrique. Ne pas tirer sur le câble lui-même.
  - Ne jamais manipuler la fiche électrique les mains mouillées, il y aurait risque d'électrocution ou d'incendie.
  - Les cordons d'alimentation ne doivent être pliés, pincés ou piétinés. Faire particulièrement attention au cordon allant de l'appareil à la prise d'alimentation.
  - Eviter de surcharger les prises d'alimentation et les cordons de raccordement au-delà de leur capacité ce qui pourrait provoquer un court-circuit ou un électrochoc.

- 4 Cordon de raccordement** — Afin d'éviter toute décharge électrique, ne pas utiliser une prise polarisée avec un cordon de raccordement, un connecteur ou autre prise de courant à moins que la prise polarisée puisse être complètement insérée afin d'éviter que les broches de la prise soient exposées.
- 5 Période de non-utilisation** — Débrancher le cordon d'alimentation secteur si l'appareil ne doit pas être utilisé pendant plusieurs mois ou davantage. Lorsque le cordon est branché, un courant de faible intensité continue de passer dans l'appareil, même si l'alimentation est coupée.

### Antenne extérieure

- 1 Lignes de tension** — Lorsque vous posez une antenne extérieure, veillez à ce qu'elle soit éloignée de toute ligne de tension.
- 2 Mise à la terre de l'antenne extérieure** — Veiller à ce que l'antenne extérieure ait une mise à la terre afin d'apporter toute protection en cas de survoltage soudain ou bien d'une formation d'électricité statique. L'article 810 du Code National de l'Electricité (NEC) ANSI/NFPA 70, fournit toute information concernant la mise à la terre du mât, de la structure de support et du fil d'entrée allant à l'unité de décharge de l'antenne, ainsi que la taille de l'unité de mise à la masse, les connexions aux bornes de mise à la terre et les caractéristiques des bornes de mise à la terre.

Mise à la terre de l'antenne selon le Code National de l'Electricité

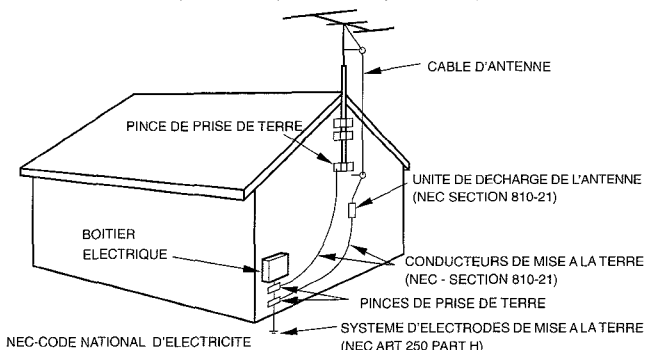

### Entretien

Nettoyer l'appareil en suivant scrupuleusement les instructions du mode d'emploi.

### Pannes nécessitant un entretien

- Faire appel à un technicien qualifié uniquement si :
- le cordon d'alimentation ou la prise est endommagé
  - des corps étrangers ou du liquide ont été introduits dans l'appareil
  - l'appareil a été exposé à la pluie à ou l'humidité
  - l'appareil ne semble pas fonctionner normalement
  - la performance de l'appareil a changé
  - l'appareil est tombé ou son coffre a été endommagé
- N'ESSAYEZ PAS DE REPARER VOUS-MEME.**

### Références du propriétaire

Vous pouvez inscrire les numéros de modèle et de série (que vous trouverez au dos de votre appareil) dans les cases ci-dessous. Vous les aurez tout de suite à disposition si vous devez contacter votre concessionnaire Aiwa en cas de problème.

Modèle N°	N° de Série
XR-M25 U	

## TABLE DES MATIERES

PRECAUTIONS .....	1
<b>PREPARATIONS</b>	
CONNEXIONS .....	3
TELECOMMANDE .....	5
AVANT L'INSTALLATION .....	5
<b>SON</b>	
REGLAGE DU SON .....	6
EGALISEUR GRAPHIQUE .....	6
<b>RECEPTION RADIO</b>	
REGLAGE MANUEL .....	7
PRESELECTION DES STATIONS .....	8
<b>LECTURE DE CD</b>	
FONCTIONNEMENT DE BASE .....	9
LECTURE PROGRAMMEE .....	10
<b>LECTURE DE CASSETTES</b>	
FONCTIONNEMENT DE BASE .....	11
<b>ENREGISTREMENT</b>	
ENREGISTREMENT DE BASE .....	12
ENREGISTREMENT AVEC MONTAGE INTELLIGENT .....	13
ENREGISTREMENT AVEC MONTAGE PROGRAMME .....	14
<b>KARAOKE</b>	
MICROPHONE MIXING .....	15
<b>HORLOGE ET MINUTERIE</b>	
REGLAGE DE L'HORLOGE .....	16
REGLAGE DE LA MINUTERIE SOMMEIL .....	16
REGLAGE DE LA MINUTERIE .....	17
<b>AUTRES CONNEXIONS</b>	
CONNEXION D'UN APPAREIL OPTIONNEL .....	18
ECOUTE DE SOURCES EXTERNES .....	18
<b>GENERALITES</b>	
ENTRETIEN .....	19
GUIDE DE DEPANNAGE .....	19
FICHE TECHNIQUE .....	20
NOMENCLATURE .....	21



# CONNEXIONS

## Vérifier le système et ses accessoires

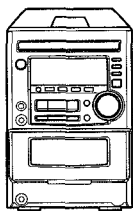

XR-M25 Radio magnétocassette lecteur de disques compacts stéréo

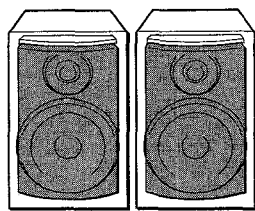

Enceintes [L (gauche), R (droite)]

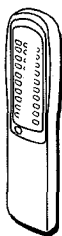

Télécommande

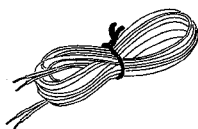

Antenne FM

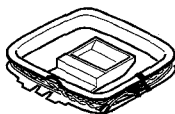

Antenne AM  
Mode d'emploi, etc.

### Avant le branchement du cordon sur secteur

La tension nominale indiquée sur le panneau arrière de votre appareil est de 120V CA. Bien vérifier que la tension nominale correspond à la tension locale.

### IMPORTANT

- Brancher les enceintes, les antennes et tous les équipements optionnels en premier. Brancher ensuite le cordon d'alimentation secteur.
- Il n'y a pas de différences entre les enceintes. Les deux peuvent être branchées en tant que L (gauche) ou R (droite).

### 1 Relier les câbles des enceintes à l'unité principale.

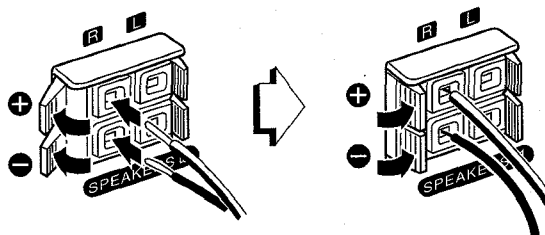

Les câbles aux rayures blanches sont à relier aux bornes +, et les câbles noirs aux bornes -.

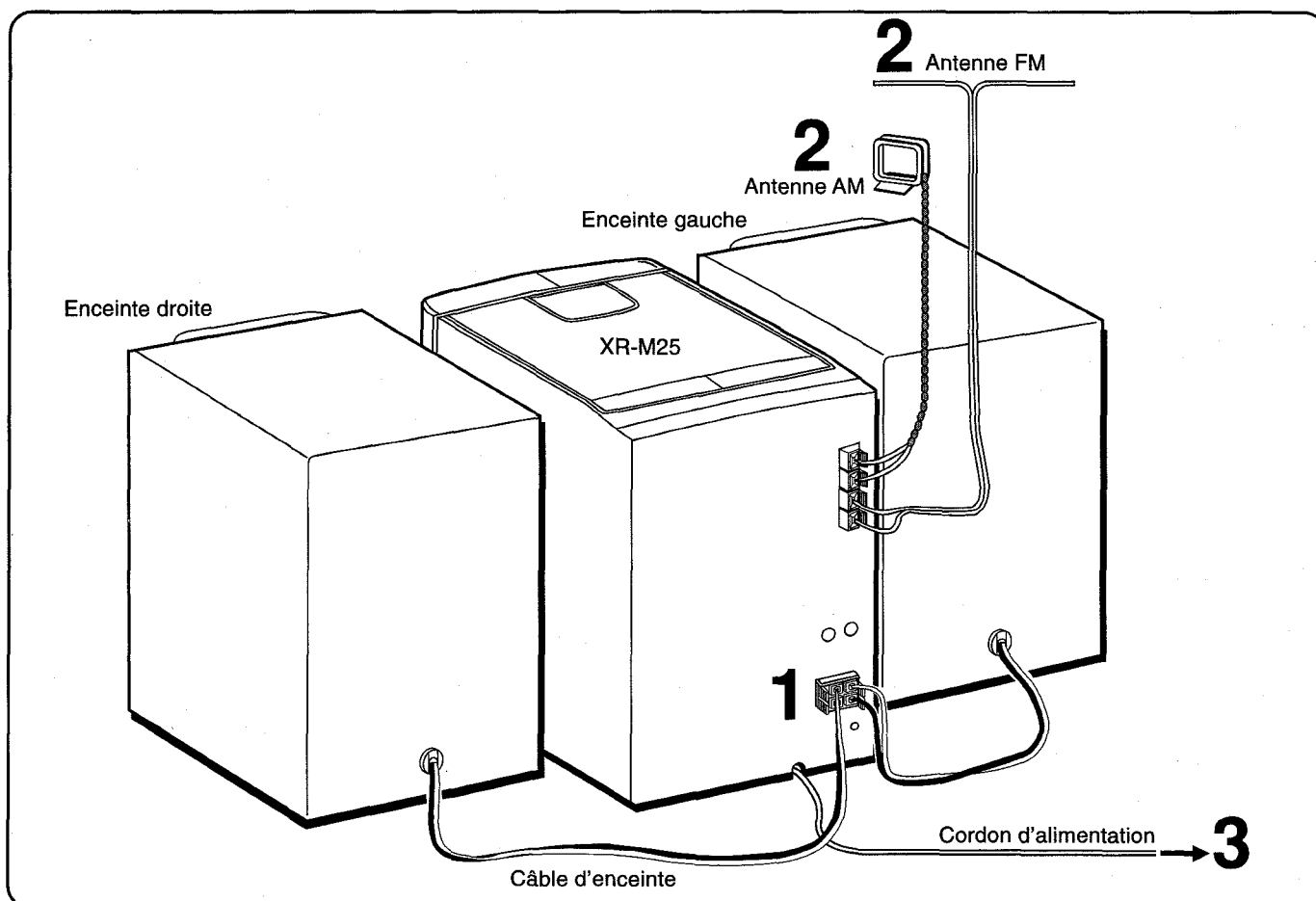

## 2 Branchement des antennes fournies

Relier l'antenne FM aux bornes **FM 75 Ω** et l'antenne AM aux bornes **AM LOOP**.

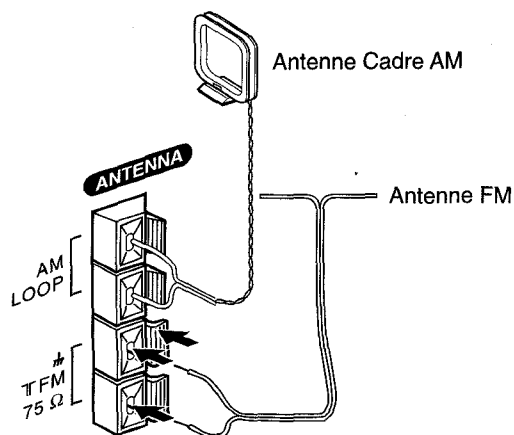

## 3 Brancher le cordon d'alimentation sur secteur.

**Pour placer l'antenne cadre AM sur un support**  
Fixer la griffe dans la rainure.

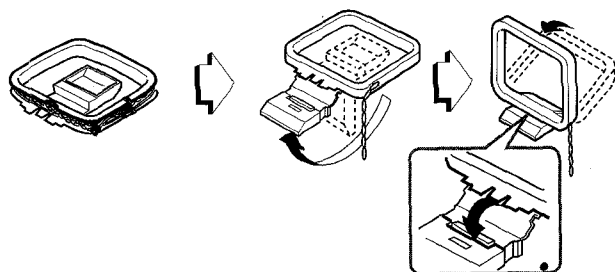

### Positionnement des antennes

#### Antenne d'alimentation FM:

Placer cette antenne à l'horizontal en forme de T et fixer ses extrémités au mur.

#### Antenne cadre AM

L'orienter afin d'obtenir la meilleure réception possible.

### REMARQUE

- Ne pas brancher sur l'appareil des enceintes autres que celles qui ont été fournies.
- Veiller à bien brancher les cables d'enceintes. Un mauvais branchement provoquerait des courts-circuits dans les bornes **SPEAKERS**.

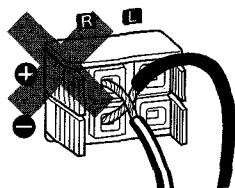

- Ne pas laisser près des enceintes des objets produisant un champ magnétique, tels que les cartes de crédit, car ces objets risquent d'être endommagés.
- Ne pas mettre l'antenne FM à proximité d'objets métalliques ou de tringles à rideaux.
- Ne pas mettre l'antenne AM près de tout autre équipement optionnel, de la chaîne stéréo elle-même, du cordon d'alimentation ou des câbles d'enceintes ce qui pourrait intercepter les parasites.
- Ne pas dérouler le fil d'antenne AM.

## BRANCHEMENT D'UNE ANTENNE EXTERIEURE

Pour une meilleure réception FM, il est recommandé d'utiliser une antenne extérieure.

Connecter l'antenne extérieure aux bornes **FM 75 Ω**.

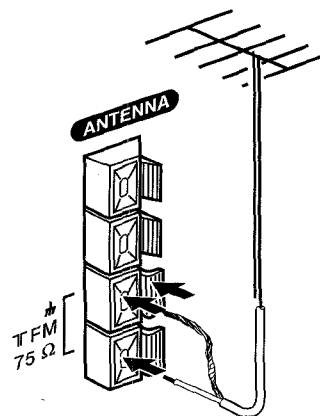

Pour connecter tout autre équipement optionnel → page 18



## TELECOMMANDE

### Insertion des piles

Retirer le couvercle au dos de la télécommande et insérer deux piles taille AA (R6).

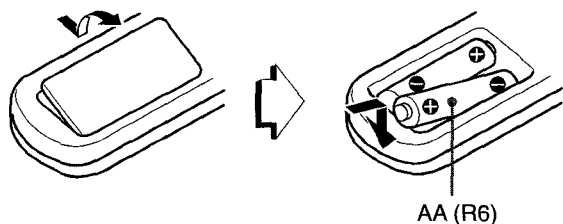

### Remplacement des piles

Il est possible de faire fonctionner la télécommande à une distance d'environ 5 mètres du télédétecteur situé sur l'unité principale. Lorsque cette distance diminue, remplacer les piles.

### Utilisation de la télécommande

Les instructions dans ce manuel font référence aux touches de l'unité principale. Il est également possible d'opérer à partir des touches de la télécommande qui portent le même nom.

### Utilisation de SHIFT sur la télécommande

Les touches ① ont deux fonctions différentes. Une de ces fonctions est indiquée sur la touche même, et l'autre sur la plaque au-dessus de la touche.

Pour utiliser la fonction sur la touche, presser simplement la touche.

Pour utiliser la fonction indiquée sur la plaque au-dessus de la touche, appuyer à la fois sur cette touche et sur **SHIFT**.

### Utilisation de FUNCTION sur la télécommande

**FUNCTION** remplace les touches de fonction (**TAPE**, **TUNER**, **AUX/VIDEO**, **CD**) de l'appareil principal.

A chaque pression sur cette touche **FUNCTION** alors que l'appareil est en marche, la fonction suivante du cycle est sélectionnée.

### ► PRESET sur la télécommande

La fonction est la même que celle de ◀▶ sur l'appareil principal.

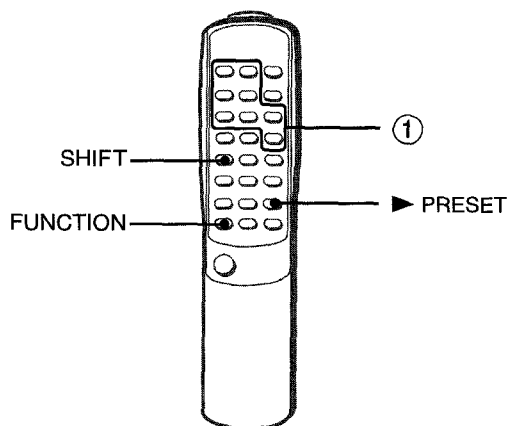

### REMARQUE

- Si la télécommande ne doit pas être utilisée pendant une période prolongée, retirer les piles pour éviter les fuites éventuelles d'acide.
- La télécommande risque de ne pas fonctionner correctement dans les cas suivants:
  - L'espace linéaire entre la télécommande et le capteur situé à côté de la touche **TAPE** est exposé à une lumière intense, comme p.ex. la lumière directe du soleil.
  - D'autres télécommandes sont utilisées à proximité (téléviseur, etc.)

## AVANT L'INSTALLATION

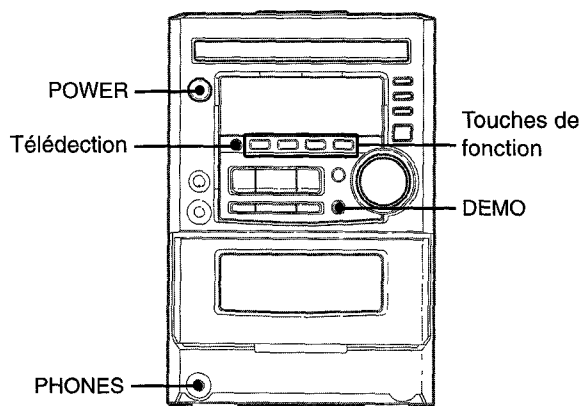

### Pour mettre l'appareil en marche

Appuyer sur une des touches de fonction (**TAPE**, **TUNER**, **AUX/VIDEO**, **CD**). La lecture du disque ou de la cassette en place commence ou bien la station écoutée en dernier est reçue (fonction de lecture directe).

La touche **POWER** est aussi disponible.

### Arrêt de l'appareil

Appuyer sur **POWER**.

### Mode DEMO (Démonstration)

Lorsque le cordon d'alimentation est branché sur secteur, l'affichage montre les différentes fonctions de l'appareil. Au moment d'allumer l'appareil, l'affichage DEMO est remplacé par l'affichage du mode de fonctionnement en cours. Au moment d'éteindre l'appareil, l'affichage repasse en mode DEMO.

### Pour annuler le mode DEMO

Appuyer sur **DEMO**. L'horloge disparaît de l'affichage. (Pour régler l'heure courante, voir "REGLAGE DE L'HORLOGE" en page 16.) Pour réactiver le mode DEMO, appuyer de nouveau sur **DEMO**.

### Utilisation du casque

Brancher le casque sur la prise **PHONES** au moyen d'une mini-fiche stéréo (ø3,5 mm).

Lorsque le casque est branché, le son des enceintes est coupé.

## REGLAGE DU SON

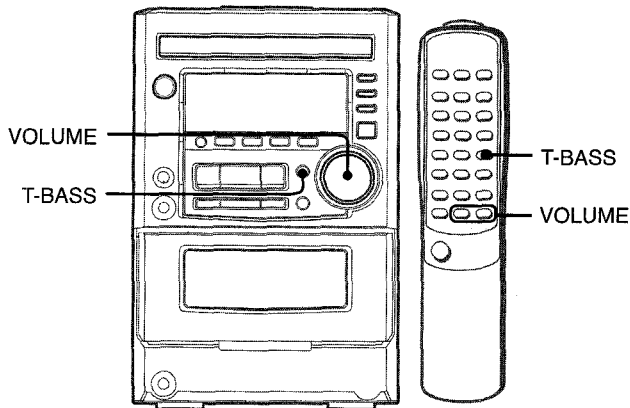

### CONTROLE DU VOLUME

**Tourner le bouton VOLUME sur l'unité principale, ou appuyer sur la touche VOLUME de la télécommande.**

Le niveau du volume est affiché sous forme d'un numéro entre 0 et MAX (31).

Si au moment d'éteindre l'appareil le volume était réglé au niveau 21 ou plus, ce niveau est automatiquement ramené à 20.

### SYSTEM SUPER T-BASS

Le système T-BASS améliore le réalisme du son à basses fréquences.

**Appuyer sur T-BASS**

A chaque pression, le niveau change. Sélectionner selon vos préférences un des trois niveaux ou bien la position arrêt.

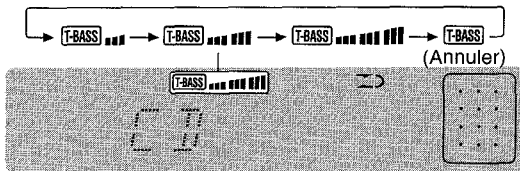

### REMARQUE

Il peut se produire une distorsion dans le son à basse fréquence lorsque le système T-BASS est utilisé pour un disque ou une cassette dans lesquels la basse fréquence est augmentée à l'origine. Dans ce cas, annuler le système T-BASS.

## EGALISEUR GRAPHIQUE

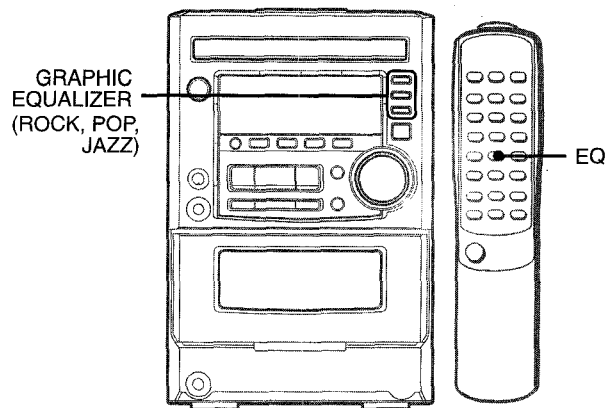

Cet appareil permet d'obtenir les trois différentes courbes d'égalisation suivantes:

**ROCK:** Son puissant renforçant les aigus et les graves.

**POP:** Plus de présence dans les voix et la plage moyenne.

**JAZZ:** Fréquences plus basses accentuées pour les musiques de type Jazz.

**Appuyer sur une des touches GRAPHIC EQUALIZER.**

Le mode d'égalisation sélectionné s'affiche.

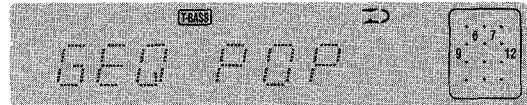

**Annulation du mode sélectionné**

Appuyer de nouveau sur la touche sélectionnée. "GEQ OFF" s'affiche.

**Pour sélectionner à l'aide de la télécommande**

Appuyer plusieurs fois sur EQ. Les différents modes GEQ s'affichent dans le cycle suivant.

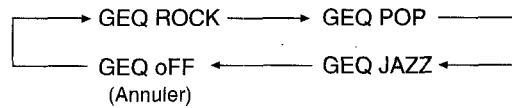

REGLAGE MANUEL

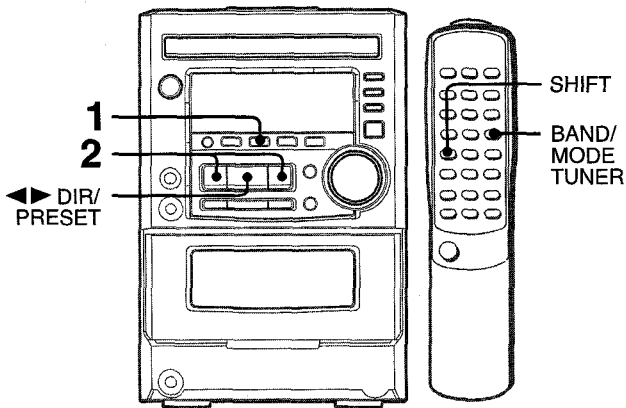

1 Appuyer plusieurs fois sur TUNER/BAND pour sélectionner la bande souhaitée.

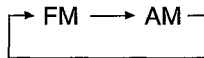

En cas de pression sur la touche TUNER/BAND alors que l'appareil est éteint, la dernière station captée sera sélectionnée (Fonction Lecture Directe).

Choix d'une bande de fréquences à l'aide de la télécommande.

Appuyer plusieurs fois sur BAND/MODE TUNER.

2 Appuyer sur ◀◀ DOWN ou ▶▶ UP pour sélectionner une station.

A chaque pression de touche, la fréquence change. Lors de la réception d'une station, "TUNE" s'affiche pendant 2 secondes. Pendant une réception FM stéréo, "((∞))" s'affiche.

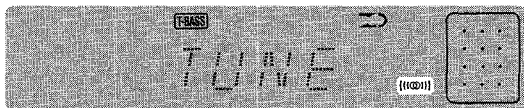

Pour rechercher rapidement une station (Recherche automatique)

Maintenir la touche ◀◀ DOWN ou ▶▶ UP pressée jusqu'à ce que les fréquences se mettent à changer rapidement. La recherche s'arrête quand une station est captée.

Pour arrêter la Recherche Automatique, appuyer sur ◀◀ DOWN ou ▶▶ UP.

• La recherche automatique "Auto Search" ne s'arrête pas aux stations ayant de faibles signaux.

Lorsqu'une émission FM stéréo comporte des parasites Appuyer à la fois sur les touches BAND/MODE TUNER et SHIFT de la télécommande; l'affichage indique alors "MONO". Le bruit est réduit mais la réception est monaurale. Pour revenir à la réception en stéréo, appuyer de nouveau sur ces touches, si bien que "MONO" disparaît.

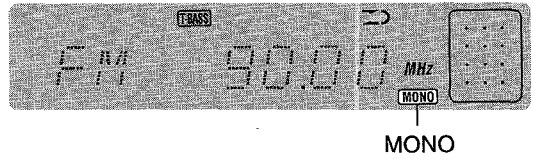

Pour changer l'intervalle de mise au point AM

La sélection par défaut de l'intervalle de mise au point AM est 10 kHz/palier. Si vous utilisez cette unité dans une zone où le système d'allocation des fréquences est de 9 kHz/palier, vous devez changer l'intervalle de mise au point.

Appuyer à la fois sur POWER et ◀▶ DIR/PRESET alors que l'appareil est allumé.

Pour remettre l'intervalle, répéter cette procédure.

REMARQUE

• Lorsque l'intervalle de mise au point AM est changé, toutes les stations pré-réglées sont effacées et doivent être réglées de nouveau.



## PRESELECTION DES STATIONS

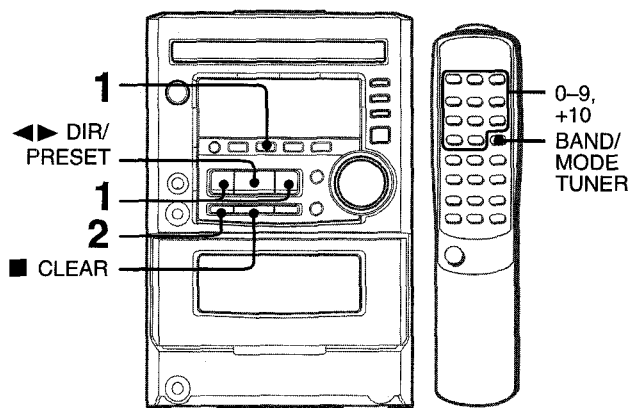

L'appareil peut mettre en mémoire un total de 32 stations pré-réglées (chaque bande disposant d'une mémoire pour 20 stations au maximum). Lorsque une station est mise en mémoire, un numéro de mémoire lui est attribué. Utiliser ce numéro de mémoire pour capter la station directement.

**1 Appuyer sur TUNER/BAND pour sélectionner une bande, puis sur ◀◀ DOWN ou ▶▶ UP pour sélectionner une station.**

**2 Appuyer sur ■ SET pour mettre la station en mémoire.**

Un numéro de mémoire est attribué à chaque station, à partir de 1 et ainsi de suite pour chacune des bandes.

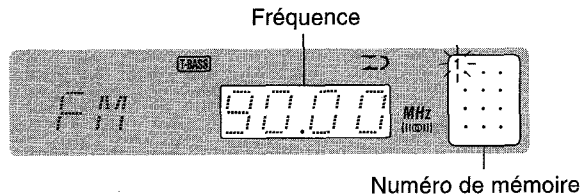

**3 Répéter les étapes 1 et 2.**

Lorsque la mémoire contient déjà 32 stations pré-réglées au total pour toutes les bandes, ou 20 stations pour une seule bande, la station suivante ne sera pas mise en mémoire.

## CAPTER UNE STATION EN MEMOIRE

Utiliser la télécommande pour sélectionner le numéro de mémoire directement.

**1 Appuyer sur BAND/MODE TUNER pour sélectionner une bande.**

**2 Utiliser les touches numériques 0-9 et +10 pour sélectionner un numéro de mémoire.**

*Exemple:*

Pour sélectionner le numéro de mémoire 20, appuyer sur +10, +10 et 0.

Pour sélectionner le numéro de mémoire 15, appuyer sur +10 et 5.

### Sélection d'un numéro de mémoire sur l'unité principale

Appuyer sur la touche **TUNER/BAND** pour sélectionner une bande. Ensuite, appuyer plusieurs fois sur ◀◀ **DIR/PRESET**. A chaque pression sur ◀◀ **DIR/PRESET**, le numéro supérieur suivant est sélectionné.

### Pour effacer une station mémoire

Sélectionner le numéro de mémoire de la station à effacer. Ensuite, appuyer sur ■ **CLEAR**, puis en l'espace de 4 secondes, sur ■ **SET**.

Tous les autres numéros de mémoire de la bande supérieurs à la station effacée, sont alors diminués de un.



**LECTURE REPETEE**

Il est possible d'écouter à plusieurs reprises une seule ou l'ensemble des plages.

Pour répéter le disque tout entier, sélectionner "↺".

Pour répéter la plage souhaitée, sélectionner "↺ 1".

**Appuyer à la fois sur les touches SHIFT et REPEAT de la télécommande.**

Chaque pression sur ces touches permet de sélectionner une des opérations du cycle.

- (a) ↺
- (b) ↺ 1
- (c) Annulation

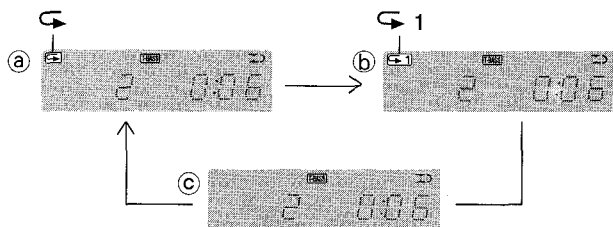
**REMARQUE**

- Lors de l'écoute en "↺", il n'est pas possible d'utiliser la lecture aléatoire.
- En cas démarrage de la lecture aléatoire en cours de lecture "↺ 1", la lecture répétée sera annulée.
- Pour répéter uniquement les plages sélectionnées, programmer les plages souhaitées (voir ci-dessous) avant de sélectionner la fonction "↺".  
Pour annuler la lecture répétée, appuyer de nouveau sur les touches.

**LECTURE PROGRAMMEE**

Il est possible de programmer jusqu'à 30 plages du disque inséré.

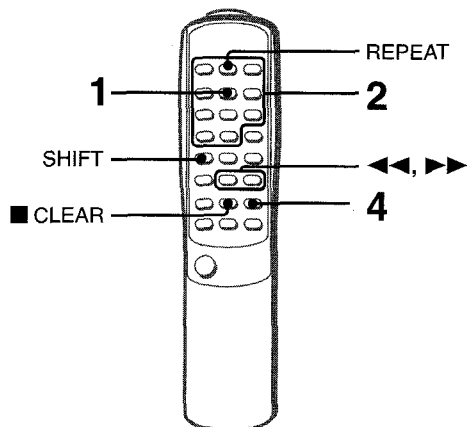

Utiliser la télécommande.

**1 Appuyer à la fois sur les touches SHIFT et PRGM en mode arrêt.**

"PRGM" s'affiche à l'écran.

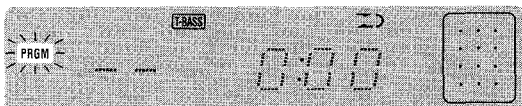
**2 Appuyer sur les touches numériques 0-9 et +10 pour programmer une plage.**

Exemple:

Pour sélectionner la plage 12, appuyer sur +10 et 2.

Pour sélectionner la plage 20, appuyer sur +10, +10 et 0.

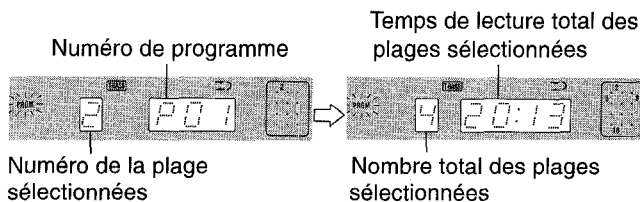
**3 Répéter l'étape 2 pour programmer d'autres plages.****4 Appuyer sur ► pour commencer la lecture.****Pour vérifier le programme**

A chaque pression de ◀ ou ▶ en mode d'arrêt, un numéro de plage et un numéro de programme s'affichent.

**Pour effacer le programme**

Appuyer sur ■ CLEAR en mode arrêt.

**Pour ajouter des plages au programme**

Avant la lecture, répéter l'étape 2. La plage sera programmée après la dernière plage.

**Pour changer les plages programmées**

Effacer le programme et reprendre à nouveau toutes les étapes.

**Répétition de la lecture des plages programmées**

Après avoir programmé les plages, appuyer à la fois sur les touches SHIFT et REPEAT de la télécommande; le voyant "↺" s'allume.

**REMARQUE**

- Lors de la lecture programmée, il n'est possible d'utiliser les fonctions suivantes:
  - Lecture aléatoire.
  - Répétition d'une plage (↺ 1).
- Si le temps programmé dépasse 99:59 minutes, ou si la plage du disque programmée est le numéro 31 ou plus, le temps de lecture total affiché sur la fenêtre indique --:--.



## FONCTIONNEMENT DE BASE

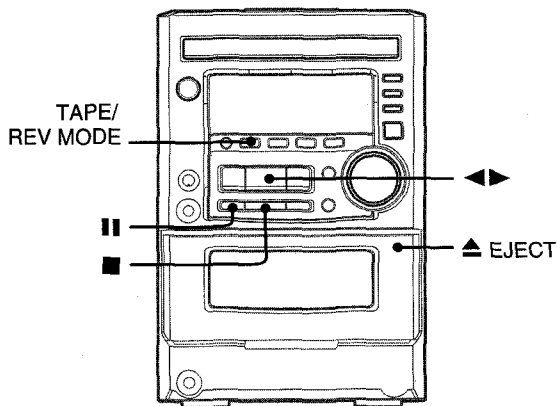

### MISE EN PLACE DE LA CASSETTE

- Vous pouvez sélectionner le mode d'inversion pour la relecture d'un côté ou de deux.
- Pour la lecture, utiliser des cassettes de Type I (normale), Type II (high/CrO<sub>2</sub>) ou de Type IV (métal).

Pour ouvrir le logement de cassette, appuyer sur TAPE/REV MODE et ensuite sur ▲ EJECT.

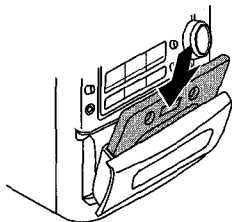

Insérer la cassette avec le côté exposé vers le bas. Pousser le logement de cassette pour le refermer.

#### Pour sélectionner le mode d'inversion

A chaque pression sur la touche TAPE/REV MODE, le sens de la lecture s'inverse.

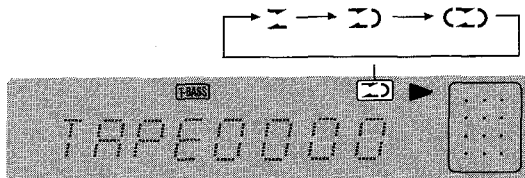

- Pour lire un seul côté, sélectionner ⇄.
- Pour lire la face avant à la face arrière uniquement, sélectionner →.
- Pour lire les deux faces à plusieurs reprises, sélectionner ⇄.

## LECTURE D'UNE CASSETTE

Insérer une cassette. Ensuite appuyer sur la touche ◀▶ pour démarrer la lecture.

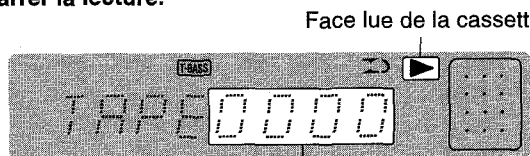

Le compteur indique la durée de défilement de la bande

- ▶ : la face avant est lue (orientée vers l'avant).
- ◀ : la face arrière est lue (orientée vers l'arrière).

- Pour arrêter la lecture, appuyer sur ■.
- Pour marquer une pause de lecture, appuyer sur ||. Pour reprendre la lecture, appuyer de nouveau.
- Pour changer de côté de lecture, appuyer sur ◀▶ DIR/PRESET en mode lecture ou pause.
- Pour une avance rapide ou un rebobinage, appuyer sur ◀◀ ou ▶▶ en mode arrêt. Ensuite appuyer sur ■ pour arrêter la bande.

#### Pour démarrer la lecture lorsque l'appareil est éteint (Fonction de lecture directe)

Appuyer sur TAPE. L'appareil s'allume, et la lecture de la cassette en place commence.

#### Pour mettre le compteur à 0000.

Appuyer sur ■ CLEAR en mode arrêt. Le compteur se met à 0000 lorsque le logement de cassette est ouvert.

#### Au sujet des cassettes

- Pour éviter un effacement accidentel, utiliser un tournevis ou tout autre objet pointu pour casser les ergots en plastique de la cassette après l'enregistrement.

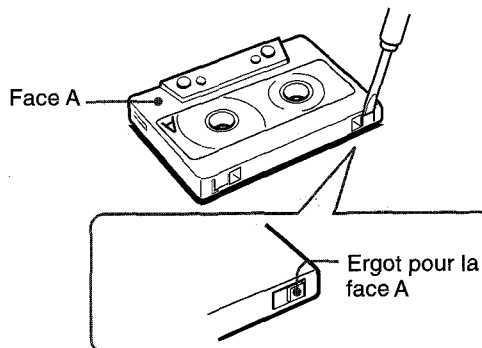

Pour enregistrer de nouveau sur la cassette, recouvrir les cavités des ergots avec du ruban adhésif ou autre.

- Le ruban magnétique des cassettes de 120 minutes ou plus est extrêmement fin et se déforme ou s'abîme facilement. Ces cassettes ne sont pas recommandées.
- Tendre le ruban adhésif avec un crayon ou un objet similaire avant d'utiliser la cassette. Un ruban magnétique détendu peut se rompre ou s'emmêler dans le mécanisme.

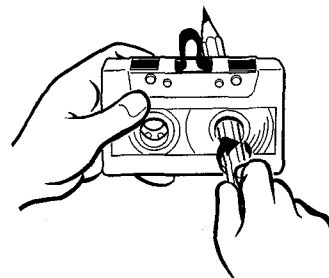

# ENREGISTREMENT DE BASE

Cette section explique comment réaliser un enregistrement à partir du tuner, du lecteur de CD ou d'un équipement externe.

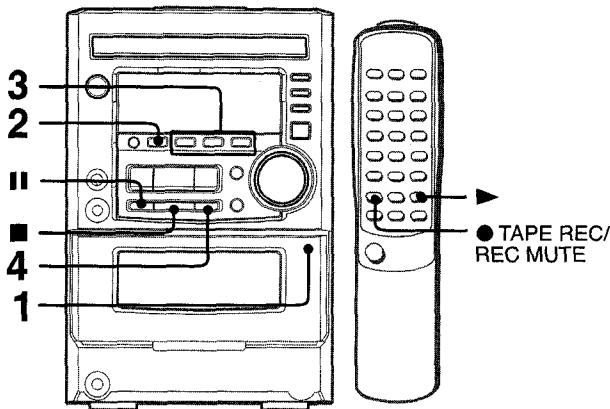

### Préparation

- Utiliser uniquement des cassettes de Type I (Normal).
- Mettre la bande à l'endroit où l'enregistrement doit commencer.

### 1 Insérer la cassette à enregistrer dans son logement.

Insérer la cassette avec la face à enregistrer en premier vers l'extérieur de l'appareil et le côté exposé vers le bas.

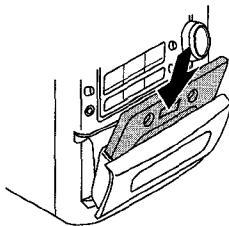

### 2 Appuyer sur TAPE/REV MODE pour sélectionner le mode d'inversion.

Pour enregistrer sur une face uniquement, sélectionner  $\Sigma$ .  
Pour enregistrer sur les deux faces, sélectionner  $\Sigma \rightarrow$  ou  $\leftarrow \Sigma$ .

### 3 Appuyer sur fonction (TUNER, AUX/VIDEO ou CD) et préparer la source à enregistrer.

**Pour enregistrer à partir d'un CD**, appuyer sur CD et mettre le disque en place.

**Pour enregistrer à partir d'une émission de radio**, appuyer sur TUNER/BAND et se régler sur une station.

**Pour enregistrer à partir d'une source connectée**, appuyer sur AUX/VIDEO et démarrer la lecture.

### 4 Appuyer sur ● REC/REC MUTE pour commencer l'enregistrement.

Lorsque la fonction sélectionnée est CD, la lecture et l'enregistrement démarrent simultanément.

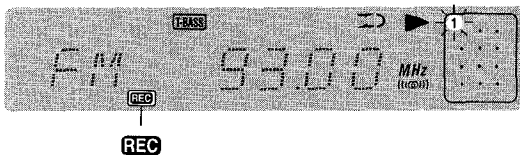

**Pour arrêter l'enregistrement**, appuyer sur ■.  
**Pour marquer une pause d'enregistrement**, appuyer sur || (applicable dans le cas où la source est TUNER ou AUX/VIDEO).  
Pour reprendre l'enregistrement, appuyer de nouveau sur cette touche.

**Pour démarrer l'enregistrement avec la télécommande**  
Appuyer d'abord sur ● TAPE REC/REC MUTE, puis en l'espace de 2 secondes, sur ►.

### Réglage du son pendant l'enregistrement

Il est possible de varier librement le volume et le son des enceintes ou du casque sans que cela affecte l'enregistrement.

## INSERTION D'ESPACES BLANCS

L'insertion d'espaces blancs de 4 secondes permet de repérer le début d'une plage sur d'autres appareils. Cet appareil peut insérer des blancs seulement quand la source est TUNER ou AUX/VIDEO.

### 1 Appuyer sur ● REC/REC MUTE pendant l'enregistrement ou en mode pause d'enregistrement.

L'indication **REC** clignote pendant 4 secondes à l'affichage, et la bande tourne sans enregistrer. Au bout des 4 secondes, l'appareil se met en mode pause d'enregistrement.

### 2 Appuyer sur || pour reprendre l'enregistrement.

**Pour insérer un blanc de moins de 4 secondes**, appuyer de nouveau sur ● REC/REC MUTE pendant que **REC** clignote.

**Pour insérer des blancs de plus de 4 secondes**, appuyer de nouveau sur ● REC/REC MUTE lorsque l'appareil s'est mis en mode pause d'enregistrement.

Chaque pression sur ● REC/REC MUTE ajoute un blanc de 4 secondes.

\* Cet appareil ne possède pas la fonction qui permet de repérer le début d'une plage.

### REMARQUE

Il n'est pas possible d'enregistrer lorsque la fonction TAPE est sélectionnée.



### Pour effacer un enregistrement

S'assurer que le microphone n'est pas connecté à l'appareil.

- 1 Insérer la cassette à effacer dans la platine.
- 2 Positionner la bande à l'endroit où vous voulez commencer l'effacement.
- 3 Mettre l'appareil en mode d'inversion en appuyant sur TAPE/REV MODE.
- 4 Appuyer sur AUX/VIDEO et éteindre l'appareil connecté.
- 5 Appuyer sur ● REC/REC MUTE pour commencer l'effacement.

# ENREGISTREMENT AVEC MONTAGE INTELLIGENT ("AI EDIT")

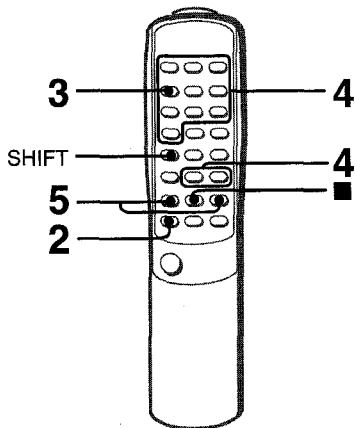

La fonction de montage intelligent permet d'enregistrer des CD sans se préoccuper ni de la longueur de la bande ni de celle des plages. Lorsqu'un CD est mis en place, l'appareil calcule automatiquement la longueur totale des plages. Eventuellement, l'ordre de lecture des plages sera modifié, si bien qu'aucune plage ne sera coupée.

("AI" : Intelligence Artificielle).

## REMARQUE

L'enregistrement avec montage intelligent ne peut pas démarrer à la moitié de la bande. Il faut que la bande se trouve au début de l'une ou l'autre face.

Utiliser la télécommande pour les étapes 2 à 5.

### 1 Insérer la cassette dans son logement.

Placer la cassette avec la face à enregistrer en premier vers l'extérieur de l'appareil.

### 2 Appuyer plusieurs fois sur **FUNCTION** jusqu'à ce que l'affichage indique "CD", puis mettre le disque en place.

### 3 Appuyer à la fois sur **SHIFT** et une fois sur **EDIT/CHECK**.

Le voyant "EDIT" s'allume et "AI" clignote à l'affichage.

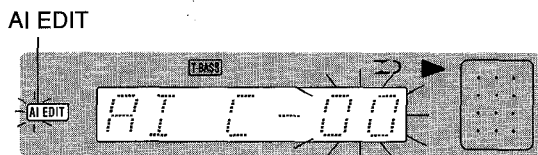

A chaque pression sur la touche, l'affichage change comme suit.

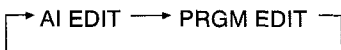

### 4 Appuyer sur les touches numériques 0-9 pour indiquer la longueur de la bande.

Il est possible d'indiquer des longueurs de 10 à 99 minutes. *Exemple:* Pour une cassette de 60 minutes, appuyer sur 6 et 0. En quelques secondes, l'appareil détermine les plages à enregistrer sur chaque face de la cassette.

- Il est également possible d'indiquer la longueur de la bande à l'aide des touches ◀ et ▶.

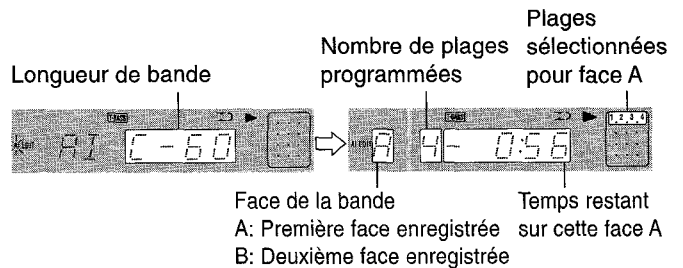

### 5 Pour démarrer l'enregistrement, appuyer d'abord sur ● **TAPE REC/REC MUTE**, puis en l'espace de 2 secondes sur ▶.

La bande est rebobinée au début de la face avant, le segment de tête défile pendant 10 secondes, puis l'enregistrement commence. A la fin de la face avant (A), l'enregistrement se poursuit sur la face arrière (B).

### Arrêt de l'enregistrement

Appuyer sur ■. L'enregistrement et la lecture du CD s'arrêtent en même temps.

### Annulation du programme de montage

Appuyer deux fois sur ■ **CLEAR**. L'indication "EDIT" disparaît de l'affichage.

### Vérification de l'ordre des numéros de plages programmées

Avant l'enregistrement, appuyer à la fois sur **SHIFT** et **EDIT/CHECK** pour sélectionner la face A ou B, puis appuyer plusieurs fois sur ◀ ou ▶.

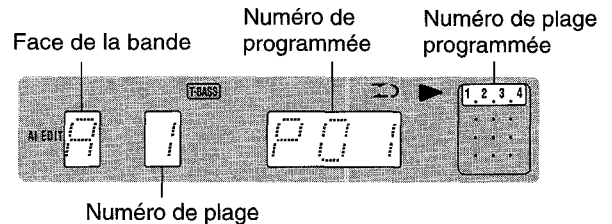

### Durée des cassettes et temps de montage

La vraie durée des cassettes est généralement un peu plus longue que celle indiquée sur l'étiquette. Cet appareil est capable de programmer les plages en tenant compte de ce temps supplémentaire. Lorsque, après montage, la durée totale d'enregistrement est un peu plus longue que la durée spécifiée sur la cassette, l'affichage indique le temps supplémentaire (sans le signe moins) au lieu du temps restant sur la bande (avec le signe moins).

## REMARQUE

- L'enregistrement n'est pas possible si l'ergot anti-effacement de l'une ou l'autre face de la cassette a été cassé.
- La fonction de montage intelligent ne peut pas être utilisée pour des disques de 31 plages ou plus.

# ENREGISTREMENT AVEC MONTAGE PROGRAMME

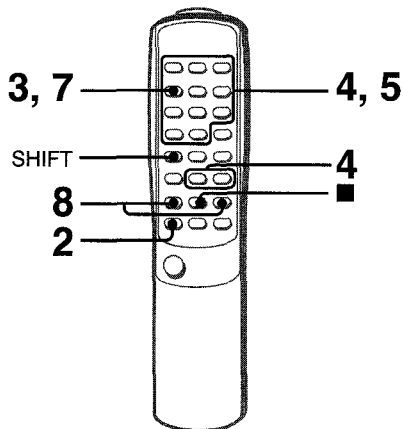

Cette fonction d'enregistrement permet de programmer les plages tout en vérifiant le temps restant disponible sur chaque face de la cassette en cours de programmation.

## REMARQUE

L'enregistrement avec montage programmé ne peut pas démarrer à la moitié de la bande. Il faut que la bande se trouve au début de l'une ou l'autre face.

Utiliser la télécommande pour les étapes 2 à 8.

### 1 Insérer la cassette dans son logement.

Placer la cassette avec la face à enregistrer en premier vers l'extérieur de l'appareil.

### 2 Appuyer plusieurs fois sur **FUNCTION** jusqu'à ce que l'affichage indique "CD", puis mettre le disque en place.

### 3 Appuyer à la fois sur **SHIFT** et deux fois sur **EDIT/CHECK**.

Le voyant "EDIT" s'allume et "PRGM" clignote à l'affichage.

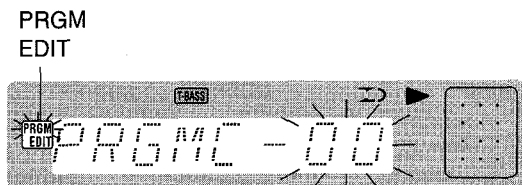

### 4 Appuyer sur les touches numériques 0-9 pour indiquer la longueur de la bande.

Il est possible d'indiquer des longueurs de 10 à 99 minutes.  
Exemple: Pour une cassette de 60 minutes, appuyer sur 6 et 0.

- Il est également possible d'indiquer la longueur de la bande à l'aide des touches ◀ et ▶.

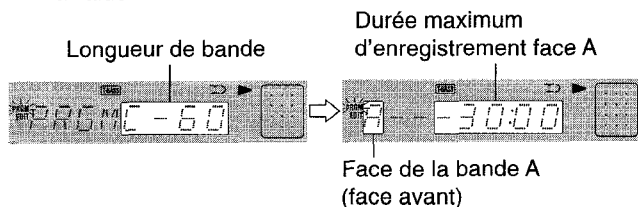

### 5 Appuyer sur les touches numériques 0-9 et +10 pour programmer une plage.

Exemple: Pour sélectionner la plage 10, appuyer sur +10 et 0.

### 6 Répéter l'étape 5 pour les autres plages à enregistrer en face A.

Il n'est pas possible de programmer une plage dont la durée est plus longue que le temps restant disponible.

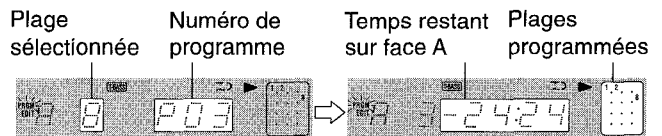

### 7 Appuyer à la fois sur **SHIFT** et **EDIT/CHECK** pour sélectionner la face B et programmer les plages à enregistrer en face B.

Lorsque la confirmation de "B" apparaît à l'affichage, répéter l'étape 5.

Face de la bande B (face arrière)



### 8 Pour démarrer l'enregistrement, appuyer sur ● **TAPE REC/REC MUTE**, puis en l'espace de 2 secondes sur ▶.

La bande est reboignée au début de la face avant, le segment de tête défile pendant 10 secondes, puis l'enregistrement commence. A la fin de la face avant (A), l'enregistrement se poursuit sur la face arrière (B).

### Arrêt de l'enregistrement

Appuyer sur ■. L'enregistrement et la lecture du CD s'arrêtent en même temps.

### Vérification de l'ordre des numéros de plages programmées

Avant l'enregistrement, appuyer à la fois sur **SHIFT** et **EDIT/CHECK** pour sélectionner la face A ou B, puis appuyer plusieurs fois sur ◀ ou ▶.

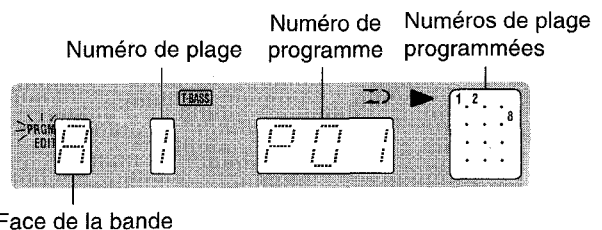

### Modification du programme de chaque face

Appuyer à la fois sur **SHIFT** et **EDIT/CHECK** pour sélectionner la face A ou B, puis appuyer sur ■ **CLEAR** pour effacer le programme pour la face sélectionnée. Reprogrammer ensuite les plages.

### Annulation du programme de montage

Appuyer deux fois sur ■ **CLEAR**. L'indication "EDIT" disparaît de l'affichage.

## REMARQUE

L'enregistrement n'est pas possible si l'ergot anti-effacement de l'une ou l'autre face de la cassette a été cassé.



## MICROPHONE MIXING

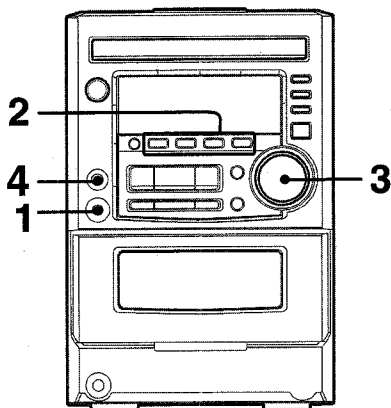

Un microphone (non fourni) peut être branché sur cet appareil, ce qui permet de chanter avec accompagnement par une source musicale.

Utiliser un microphone muni d'une mini-fiche ( $\varnothing 3,5$  mm).

### Avant de connecter un microphone

Régler le volume **MIC VOL** sur **MIN**.

#### 1 Brancher le microphone sur la prise MIC.

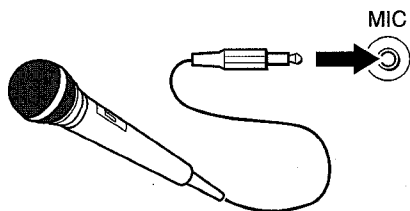

2 Appuyer sur une des touches de fonction pour sélectionner la source à mixer et procéder à la lecture de la source.

3 Régler le volume et la tonalité de la source.

4 Tourner **MIC VOL** pour régler le volume du microphone.

Si la fonction **TAPE** est choisie comme source, le son du microphone est émis par les enceintes seulement quand la cassette est en lecture.

### Pour enregistrer le son du microphone mixé avec la source sonore.

Suivre la procédure d'enregistrement à partir de la source sonore (voir page 12).

La fonction **TAPE** ne peut être utilisée pour le mixage d'enregistrements.

### Non-utilisation du microphone

Régler **MIC VOL** sur **MIN** et retirer le microphone de la prise **MIC**.

### REMARQUE

- Si le microphone est trop près des enceintes, un soufflement peut se produire. Dans ce cas, éloigner le microphone des enceintes ou baisser le volume du microphone.
- Si le son du microphone est très fort, il y a risque de distortion. Dans ce cas, baisser le volume du microphone.

### Microphone conseillés

Il est conseillé d'utiliser un microphone de type unidirectionnel afin d'éviter une réaction acoustique (hurlement). Pour plus de détails, contacter le revendeur Aiwa.



## REGLAGE DE L'HORLOGE

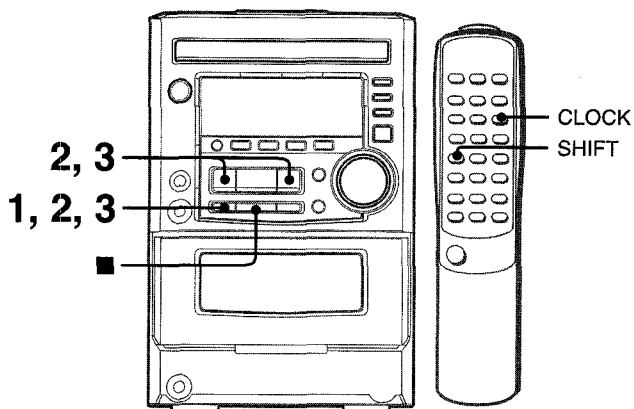

**1 Appuyer à la fois sur SHIFT et CLOCK, puis en l'espace de 4 secondes sur ■ SET.**

L'heure clignote.



**2 Appuyer sur ◀ DOWN ou ▶ UP pour spécifier l'heure, puis appuyer sur ■ SET.**

L'heure s'arrête de clignoter sur l'affichage alors que les minutes clignent.

**3 Appuyer sur ◀ DOWN ou ▶ UP pour spécifier la minute, puis appuyer sur ■ SET.**

Les minutes s'arrêtent de clignoter sur l'affichage, et l'horloge se met en marche avec 00 secondes.

### Affichage de l'heure courante

Appuyer à la fois sur les touches **SHIFT** et **CLOCK** de la télécommande. L'heure s'affiche pendant 4 secondes.

Toutefois, l'affichage de l'heure n'est pas possible pendant un enregistrement.

### Commutation sur le système de 24 heures

Appuyer à la fois sur les touches **SHIFT** et **CLOCK** de la télécommande, puis en l'espace de 4 secondes, sur ■.

Répéter ce processus pour revenir au système de 12 heures.

### L'horloge clignote alors

Cela signifie qu'il y eu une coupure de courant du secteur. Il faut alors refaire le réglage de l'heure courante.

Si le courant est coupé pendant plus de 24 heures environ, il faut refaire le réglage de tout ce qui a été mis en mémoire après l'achat de l'appareil.

## REGLAGE DE LA MINUTERIE SOMMEIL

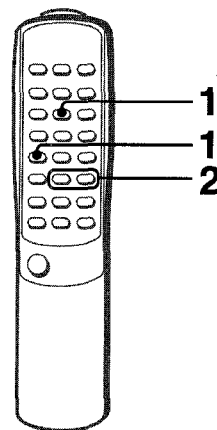

Il est possible de laisser l'appareil s'éteindre automatiquement après un laps de temps donné.

Utiliser la télécommande.

**1 Appuyer à la fois sur SHIFT et SLEEP.**

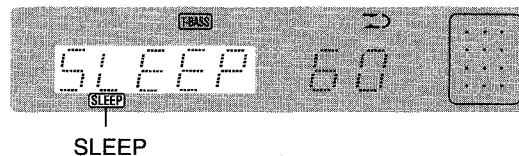

**2 En l'espace de 4 secondes, appuyer sur ◀ ou ▶ pour indiquer le laps de temps à la fin duquel l'appareil doit s'éteindre.**

Chaque pression sur la touche augmente ce temps de 5 minutes, dans les limites de 5 à 240 minutes.

Laps de temps donné

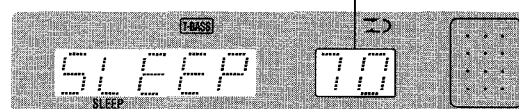

**Vérification du temps qui reste avant que l'appareil s'éteint**

Appuyer à la fois sur **SHIFT** et **SLEEP**. Le temps qui reste s'affiche pendant 4 secondes.

### Annulation de la minuterie sommeil

Appuyer à la fois sur **SHIFT** et deux fois sur **SLEEP**, pour que "SLEEP OFF" apparaisse à l'affichage.

KARAOKE  
HORLOGE ET MINUTERIE



## REGLAGE DE LA MINUTERIE

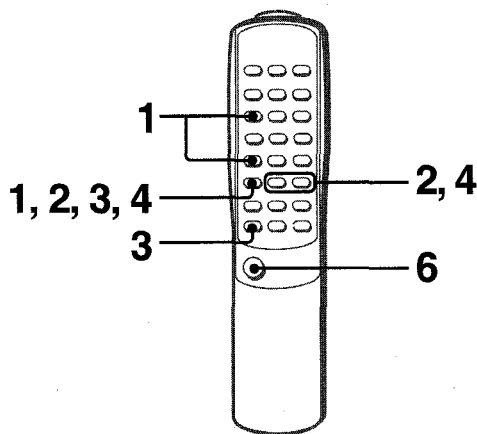

Grâce à la minuterie incorporée, il est possible de laisser l'appareil s'allumer chaque jour à une heure donnée.

### Préparation

S'assurer que l'horloge est correctement réglée (Se référer à la page 16).

Utiliser la télécommande.

- 1 Appuyer à la fois sur SHIFT et une fois sur TIMER pour que le signe "☉" s'affiche, puis, en l'espace de 4 secondes, appuyer sur **II SET**.**

Le signe "☉" s'affiche et l'heure clignote.

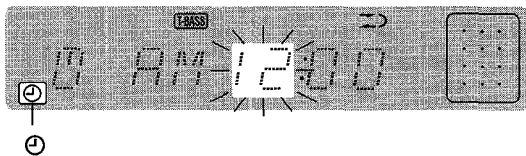

Une pression sur **II SET** après 4 secondes risque de déclencher une autre opération.

- 2 Spécifier l'heure de mise en marche de l'appareil en appuyant sur **◀ DOWN** ou **▶ UP**, puis appuyer sur **II SET**. Répéter ce processus pour spécifier la minute.**



Une fois que l'heure de mise en marche est donnée, un des noms de sources clignote à l'affichage.

- 3 Appuyer plusieurs fois sur FUNCTION pour sélectionner une source, puis appuyer sur **II SET**.**

Le nom de la source sélectionnée clignote.

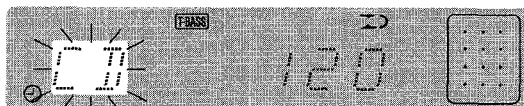

- Il est également possible de sélectionner une source à l'aide des touches **◀** et **▶**.
- En cas de sélection de **TUNER**, il n'est pas possible de choisir une bande de fréquences au cours de cette étape.

- 4 Choisir la durée d'activation de la minuterie à l'aide des touches **◀ DOWN** ou **▶ UP**, puis appuyer sur **II SET**.**

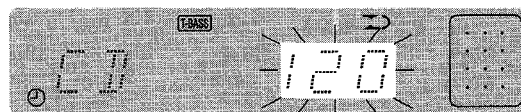

La durée d'activation de la minuterie est réglable entre 5 et 240 minutes, par intervalles de 5 minutes.

- 5 Préparation de la source**

**Pour écouter un CD**, mettre le disque en place.

**Pour écouter une cassette**, insérer la cassette dans son logement.

**Pour écouter la radio**, se régler sur une station.

**Pour écouter un appareil connecté sur prises VIDEO/AUX**, régler la minuterie (externe) de la source connectée et préparer la lecture.

- 6 Après avoir réglé le volume et le son, appuyer sur POWER pour éteindre l'appareil.**

Le signe "☉" reste affiché une fois que l'appareil est éteint (mode "veille" de la minuterie).

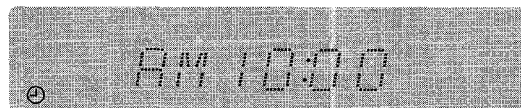

Lorsque l'heure donnée est atteinte, l'appareil s'allume et commence la lecture de la source choisie.

Si au moment d'éteindre l'appareil le volume était réglé au niveau 21 ou plus, ce niveau est automatiquement ramené à 20.

### Vérification de l'heure donnée et de la source

Appuyer à la fois sur les touches **SHIFT** et **TIMER** de la télécommande. L'heure donnée de mise en marche, le nom de la source choisie et la durée d'activation de la minuterie clignotent en alternance pendant 4 secondes.

### Annulation provisoire du mode veille de la minuterie

Appuyer à la fois sur les touches **SHIFT** et plusieurs fois **TIMER** de la télécommande jusqu'à ce que le signe "☉" ou "☉ REC" disparaisse de l'affichage.

Pour revenir en mode veille de la minuterie, appuyer à la fois sur **SHIFT** et une ou deux fois sur **TIMER** pour afficher soit le signe "☉", soit "☉ REC".

### Utilisation de l'appareil avec minuterie réglée

L'appareil peut s'utiliser normalement même lorsque la minuterie est réglée.

Avant d'éteindre l'appareil, effectuer l'étape 5 pour préparer la source et régler le volume et le son.

### REMARQUE

- La lecture et l'enregistrement avec minuterie ne pourra commencer que si l'appareil est éteint.
- La minuterie incorporée de cet appareil ne peut allumer ou éteindre une source connectée. Utiliser pour cela une minuterie externe.

### ENREGISTREMENT AVEC MINUTERIE

Cette fonction ne s'applique qu'aux sources TUNER et AUX/VIDEO (avec minuterie externe).

**Appuyer à la fois sur les touches SHIFT et plusieurs fois TIMER de la télécommande jusqu'à ce que le signe "☉ REC" apparaisse à l'affichage, puis en l'espace de 4 secondes, appuyer sur **II SET**.** Suivre les instructions de "REGLAGE DE LA MINUTERIE" à partir de l'étape 2, et insérer la cassette à enregistrer dans son logement après l'étape 5.

## CONNEXION D'UN APPAREIL OPTIONNEL

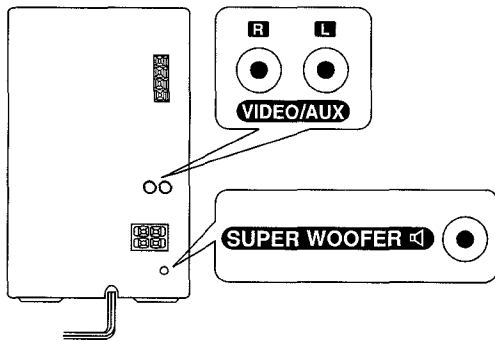

Se référer au mode d'emploi de l'appareil connecté pour plus de détails.

- Les cordons de raccordement ne sont pas fournis. Se procurer les cordons de raccordement adéquates.
- Se renseigner auprès du concessionnaire Aiwa local pour les appareils optionnels.

### PRISES VIDEO/AUX

Cet appareil peut recevoir des signaux sonores analogiques par ces prises. Utiliser un câble à fiches phono RCA pour connecter un appareil audio (tourne-disque, lecteur de disque compact, magnétoscope, etc.).

Relier la prise rouge à la fiche **VIDEO/AUX R** et la prise blanche à la fiche **VIDEO/AUX L**.

#### Connexion d'un tourne-disque

Utiliser un tourne-disque Aiwa muni d'un amplificateur equaliseur intégré.

### PRISE SUPER WOOFER

Connecter un caisson de graves alimenté optionnel muni d'un amplificateur intégré à cette prise.

## ECOUTE DE SOURCES EXTERNES

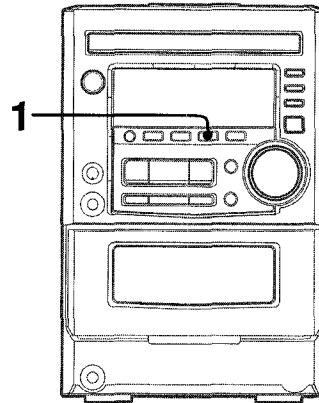

Pour la lecture des équipements branchés sur les prises **VIDEO/AUX**, procéder de la façon suivante.

#### 1 Appuyer sur **AUX/VIDEO**.

"AUX" apparaît à l'affichage.

#### 2 Mettre l'appareil connecté en marche.

#### Modification d'un nom de source à l'affichage

En appuyant sur **AUX/VIDEO**, l'affichage indique d'abord "AUX". Il est possible de changer entre "TV" ou "VIDEO".

L'appareil étant allumé, appuyer à la fois sur **AUX/VIDEO** et **POWER**.

Répéter la procédure pour sélectionner un des noms de source.

**ENTRETIEN**

Un entretien régulier de la chaîne et du logiciel est nécessaire afin d'optimiser les performances de cet appareil.

**Nettoyage du coffret**

Utiliser un chiffon doux et sec.

Si les surfaces sont très sales, prendre un chiffon légèrement humecté d'une solution détergente douce. Ne pas utiliser des solvants forts tels que l'alcool, la benzine ou le diluant car ils pourraient endommager le fini de l'appareil.

**Nettoyage des têtes de lecture et des chemins de bande**

Nettoyer les têtes de lecture et les chemins de bande toutes les dix heures d'utilisation, avec une cassette de nettoyage ou un coton-tige imbibé d'un liquide de nettoyage ou d'alcool dénaturé. (Vous pouvez vous procurer ces kits de nettoyage dans le commerce).

Lors du nettoyage avec un coton-tige, essuyer la tête d'enregistrement/de lecture, la tête d'effacement, les cabestans et les galets ponceurs.

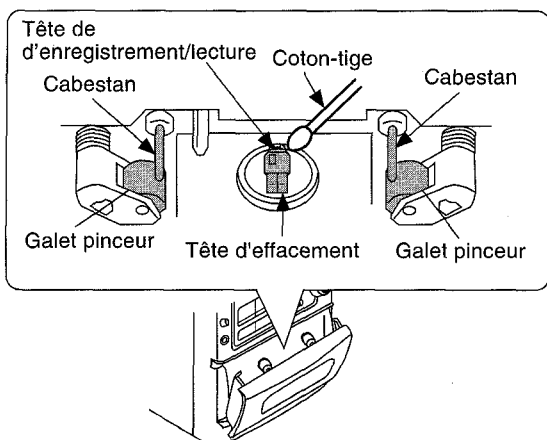

Après le nettoyage des têtes de lecture et des chemins de bande à l'aide d'une cassette de nettoyage ou d'un coton-tige humide, attendre que les parties nettoyées soient complètement sèches avant d'introduire une cassette.

**Pour démagnétiser les têtes**

Il se peut que les têtes deviennent magnétisées après un certain temps d'utilisation. Ceci peut réduire la plage de sortie des cassettes enregistrées et augmenter les bruits. Après 20 à 30 heures d'utilisation, démagnétiser les têtes avec un démagnétiseur disponible dans le commerce.

**Soin des disques**

- Lorsqu'un disque est sale, l'essuyer en partant du centre et en allant vers l'extérieur avec un chiffon propre.

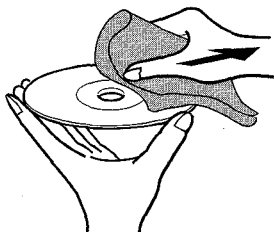

- Après la lecture d'un disque, le ranger dans son étui. Ne pas laisser le disque dans un endroit chaud ou humide.

**Soin des cassettes**

- Ranger les cassettes dans leur boîte après utilisation.
- Ne pas laisser les cassettes près d'aimants, de moteurs électriques, de téléviseurs ou toute autre source de champ magnétique. Ceci dégraderait la qualité du son et provoquerait des bruits.
- Ne pas exposer les cassettes à la lumière du soleil direct; ne pas les laisser dans une voiture garée au soleil.

**GUIDE DE DEPANNAGE**

Si l'appareil ne fonctionne pas comme décrit dans ce mode d'emploi, contrôler le guide suivant:

**GENERALITES**

**Il n'y a pas de son.**

- Le cordon d'alimentation est-il branché correctement?
- N'y-a-t-il pas une mauvaise connexion? (→ page 3)
- Il y a peut-être un court-circuit dans les bornes d'enceinte.
  - Débrancher le cordon d'alimentation puis corriger les connexions d'enceinte.
- Une mauvaise touche de fonction a-t-elle été appuyée?

**Le son sort que d'une seule enceinte.**

- Est-ce que l'autre enceinte est débranchée?

**De mauvais affichage ou fonctionnement se produisent.**

- Réinitialiser l'appareil comme indiqué ci-dessous.

**PARTIE TUNER**

**Il y a des charges statiques constantes en forme d'onde.**

- L'antenne est-elle branchée correctement? (→ page 3)
- Le signal est-il faible?
  - Connecter une antenne extérieure.

**La réception présente des parasites ou le son présente de la distorsion.**

- Le système ne capte-t'il pas des bruits extérieurs ou des ondes réfléchies?
  - Changer l'orientation de l'antenne.
  - Eloigner l'appareil de tout appareil électrique.

**PARTIE PLATINE CASSETTES**

**La bande ne défile pas.**

- La platine est-elle en mode pause? (→ page 11)

**Le son n'est pas équilibré ou pas assez haut.**

- La tête de lecture est-elle sale? (→ page 19)

**Enregistrement impossible.**

- Un ergot de sécurité de la cassette n'est-il pas cassé? (→ page 11)
- La tête d'enregistrement est-elle sale? (→ page 19)

**Effacement impossible.**

- La tête d'effacement est-elle sale? (→ page 19)
- Une cassette au métal a-t-elle été utilisée?

**Il n'y a pas de sons aigus.**

- La tête d'enregistrement/de lecture est-elle sale? (→ page 19)

**PARTIE LECTEUR DE CD**

**La lecture ne fonctionne pas.**

- Le disque est-il correctement inséré? (→ page 9)
- Le disque est-il sale? (→ page 19)
- La lentille de lecture a-t-elle de la condensation?
  - Attendre environ une heure et essayer de nouveau.

**Pour réinitialiser**

Si une anomalie apparaît sur la fenêtre d'affichage ou dans la platine cassettes, réinitialiser l'appareil de la manière suivante:

- 1 Appuyer sur **POWER** pour éteindre l'appareil
- 2 Appuyer à la fois sur **■ CLEAR** et **POWER** pour rallumer l'appareil. Toutes les données mémorisées après l'achat sont effacées.

Si, à cause d'une défaillance, il est impossible d'éteindre l'appareil comme indiqué à l'étape 1, remettre à zéro en débranchant puis reconnectant le cordon d'alimentation secteur. Continuer ensuite par l'étape 2.

# FICHE TECHNIQUE

## Unité principale XR-M25

### Partie tuner FM

Plage d'accord	87,5 MHz à 108 MHz
Sensibilité utile (IHF)	13,2 dBf
Bornes d'antenne	75 ohms (asymétrique)

### Partie tuner AM

Plage d'accord	530 kHz à 1710 kHz (pas de 10 kHz) 531 kHz à 1602 kHz (pas de 9 kHz)
Sensibilité utile	350 µV/m
Antenne	Antenne cadre

### Partie amplificateur

Puissance de sortie	20W + 20W (1 kHz, T.H.D. 10%, 6 ohms)
Distorsion harmonique totale	0,08% (10,5 W, 1 kHz, 6 ohms)
Arrivés	VIDEO/AUX: 0,4 V MIC: 1,8 mV (10 kohms)
Sorties	SUPER WOOFER: 1,0 V SPEAKERS: acceptent des enceintes de 6 ohms ou plus PHONES (mini prise stéréo): accepte un casque de 32 ohms ou plus

### Partie platine cassettes

Format des plages	4 plages, 2 canaux stéréo
Réponse de fréquence Bande	Bande CrO <sub>2</sub> : 50 Hz – 16000 Hz Bande normale: 50 Hz – 15000 Hz
Rapport signal/bruit	50 dB (bande CrO <sub>2</sub> niveau de crête, 1 kHz)
Système d'enregistrement	Polarisation CA
Têtes	1 tête d'enregistrement/ lecture × 1 1 tête d'effacement × 1

### Partie Lecteur CD

Laser	Laser à semi-conducteurs (λ = 780 nm)
Conversion N/A	1 bit double
Rapport signal/bruit	75 dB (1 kHz, 0 dB)
Distorsion harmonique	0,1 % (1 kHz, 0 dB)
Pleurage et scintillement	Non mesurable

### Generalites

Alimentation électrique secteur	AC : 120 V, 60 Hz
Consommation électrique	50 W
Dimensions de l'unité principale (L × H × P)	173 × 255,2 × 248,8 mm
Poids de l'unité principale	3,65 kg

### Enceintes

Type de caisson	2 voies, basse reflex (de type écran magnétique)
-----------------	---

### Enceintes

Woofers:  
120 mm type conique  
Tweeter:

20 mm type céramique

6 ohms

87 dB/W/m

### Impédance

### Niveau de pression

### acoustique de sortie

### Dimensions (L × H × P)

155 × 253 × 220 mm

### Poids

2,6 kg

Les spécifications et l'aspect extérieur peuvent être modifiés sans préavis

### DROITS D'AUTEUR

Prière de vérifier les lois sur la propriété artistique relative à l'enregistrement de disques, de la radio ou de cassettes dans le pays dans lequel l'appareil est utilisé.

### REMARQUE

Cet appareil a été testé et a été déclaré correspondre aux limites pour un appareil digital de classe B, selon la Section 15 de la régulation FCC. Ces limites sont destinées à fournir une protection raisonnable contre toute interférence néfaste dans une installation résidentielle.

Cet appareil génère, utilise et peut radier de l'énergie de fréquence radio et s'il n'est pas installé et utilisé selon les instructions il peut engendrer des interférences néfastes pour les communications radio. Cependant, il n'y a pas de garantie qu'aucune interférence n'interviendra dans une installation précise. Si cet appareil ne cause pas d'interférence néfaste aux réceptions radio et télévision, ce qui peut être déterminé en mettant l'appareil sous et hors tension, l'utilisateur est encouragé à essayer de corriger l'interférence en prenant les mesures suivantes:

- réorienter ou changer de place les antennes réceptrices.
- augmenter la séparation entre l'appareil et le récepteur.
- connecter l'appareil sur une prise ou un circuit différent de celui du récepteur.
- consulter le concessionnaire ou un technicien radio/TV compétent.

### ATTENTION

Les modifications ou ajustements de cet appareil, qui ne sont pas expressément approuvés par le fabricant, peuvent annuler les droits ou le pouvoir de l'utilisateur à opérer ce produit.

# NOMENCLATURE

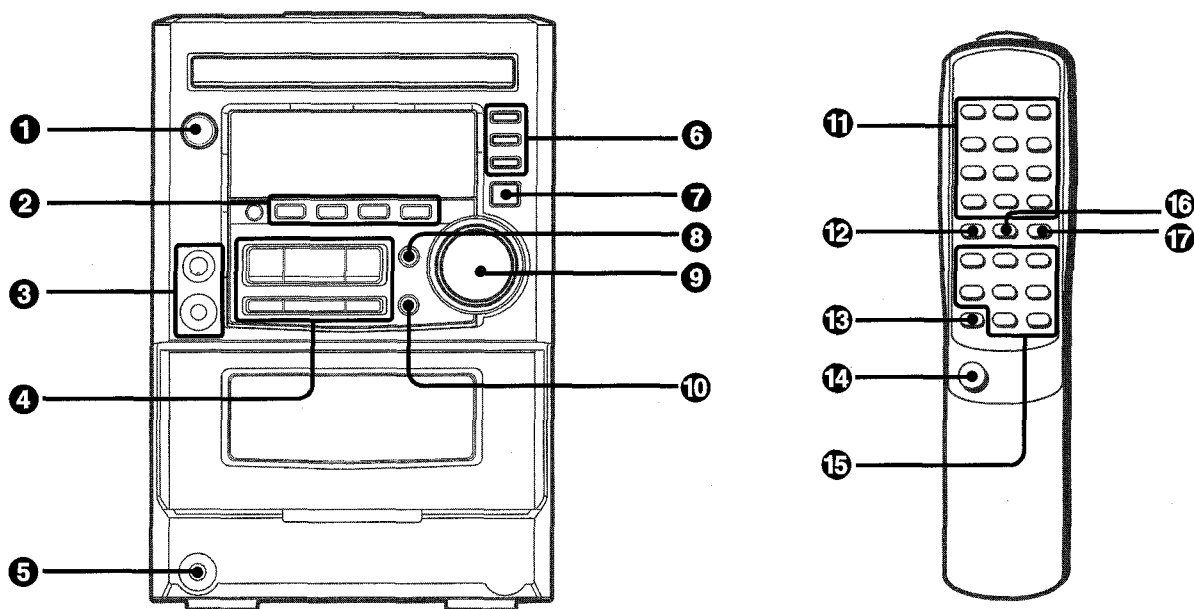

Nom	Page
❶ POWER .....	5
❷ TAPE/REV MODE .....	11
TUNER/BAND .....	7,8
AUX/VIDEO .....	18
CD .....	9
❸ MIC VOL .....	15
MIC .....	15
❹ I◀◀/◀◀ DOWN .....	7-11,13,14,16
◀◀ DIR/PRESET .....	7-14
▶▶/▶▶ UP .....	7-11,13,14,16
SET .....	8-12,16,17
■ CLEAR .....	8-14
● REC/REC MUTE .....	12-14
❺ PHONES .....	5
❻ GRAPHIC EQUALIZER (ROCK,POP,JAZZ) .....	6
❼ CD OPEN/CLOSE .....	9
❽ T-BASS .....	6
❾ VOLUME .....	6
❿ DEMO .....	5

Nom	Page
⓫ 0-9, +10 .....	8-10,13,14
RANDOM .....	9
REPEAT .....	10
EDIT/CHECK .....	9,13,14
PRGM .....	10
TIMER .....	17
SLEEP .....	16
CLOCK .....	16
BAND/MODE TUNER .....	7
⓬ SHIFT .....	5
⓭ FUNCTION .....	5
⓮ POWER .....	5
⓯    SET .....	8-12,16,17
I◀◀/◀◀ DOWN .....	7-11,13,14,16,17
▶▶/▶▶ UP .....	7-11,13,14,16,17
● TAPE REC/REC MUTE .....	12
■ CLEAR .....	8-14
▶ PRESET .....	9-14
VOLUME (-,+)	6
⓰ EQ .....	6
⓱ T-BASS .....	6



---

For assistance and information,

***call toll free 1-800-BUY-AIWA.*** (United States and Puerto Rico)

---